

ARTERO

pet
care

20
23

PET CARE

Inspiring Style

artero.com

Índice

| | | | |
|---|----|--|-----|
| ARTERO CREATIVE TEAM & Embajadoras | 04 | | |
| ARTERO DIGITAL | 06 | | |
| 01_Cosmética | 09 | 06_Tijeras | 101 |
| 01.1_Champús | 10 | 06.1_Filo de Navaja | 102 |
| 01.2_Cosmetic Packs | 15 | 06.2_Microdentadas | 106 |
| 01.3_Acondicionadores | 16 | 06.3_Curvas | 109 |
| 01.4_Acondicionadores Spray | 18 | 06.4_Chunkers | 113 |
| 01.5_Fijación y Volumen | 20 | 06.5_Esculpir | 116 |
| 01.6_Aseo Rápido | 22 | 06.6_Zurdos | 121 |
| 01.7_Perfumes | 24 | 06.7_Sets Tijeras | 125 |
| 01.8_Higiene y Salud | 26 | 06.8_Grabado Láser | 126 |
| 01.9_Color y Tizas | 30 | 06.9_Accesorios | 127 |
| 01.10_4Cats | 33 | 07_Secadores y Planchas | 129 |
| 01.11_Expositores Cosmética | 35 | 07.1_Cabinas de Secado | 130 |
| 02_Complements NATURE COLLECTION | 41 | 07.2_Secadores Expulsadores 2 Motores | 132 |
| 02.1_Peines | 42 | 07.3_Secadores Expulsadores 1 Motor | 134 |
| 02.2_Cardas y Cepillos | 45 | 07.4_Secadores Manos Libres | 136 |
| 02.3_Subpelo, Nudos y Muda | 50 | 07.5_Secadores de Mano y Planchas | 139 |
| 02.4_Higiene | 53 | 08_Bañeras y Mesas | 141 |
| 02.5_Stripping | 55 | 08.1_Bañeras Eléctricas | 142 |
| 03_Complements | 57 | 08.2_Bañeras Fijas | 144 |
| Higiene | 58 | 08.3_Mesas Graduables | 145 |
| Modelos Virtual Dog | 63 | 08.4_Mesas Expo | 147 |
| Baño | 64 | 08.5_Accesorios Mesas y Bañeras | 148 |
| Expositor Nature Colletion | 66 | 09_Fundas, Maletas, Carritos | 153 |
| Expositor Mixto | 67 | Guías y Programas | 157 |
| Bozales | 68 | ARTERO INTERNATIONAL ACADEMY | 158 |
| Correas y Collares | 69 | Servicio Técnico / Reparaciones y Afilados | 160 |
| 04_Vestuario | 71 | Condiciones de Venta y Garantía | 161 |
| 04.1_Casacas | 72 | Equipo Comercial y Distribuidores | 162 |
| 04.2_Pantalones | 76 | | |
| 04.3_Delantales | 80 | | |
| 05_Clippers | 83 | | |
| 05.1_Clippers A5 | 84 | | |
| 05.2_Trimmers | 86 | | |
| 05.3_Detalles | 88 | | |
| 05.4_Aesculap, Heiniger, Moser | 90 | | |
| Cuchillas y Recalces | 96 | | |
| 05.5_Accesorios | 99 | | |



ARTERO CREATIVE TEAM & EMBAJADORAS

Artero siempre se ha rodeado de **peluqueros caninos con gran experiencia** en el sector y cuenta con el **Artero Creative Team**, un equipo formado por 4 peluqueras con sobresalientes carreras profesionales y competitivas. Ellas representan a **Artero España** en **campeonatos de peluquería y seminarios a nivel Internacional**. Ahora también dos de las peluqueras más influyentes aportan su experiencia como **embajadoras**. Todas ellas además son una pieza indispensable en el **I+D+I para el desarrollo del producto Artero**.



Isa Monzó 

Estoy convencida de que las personas que ejercemos esta profesión estamos llevando a cabo una labor que influye en varios factores vitales de nuestros clientes, y eso la convierte en una actividad de mucho valor. Por ello, me gusta cuidar hasta el detalle todos los aspectos de mi trabajo y la imagen que proyecto de él. Todo esto es el motor que me ayuda a crecer y superarme día a día.



Xisca Martorell 

Cuando empecé con la peluquería canina no pensé todo lo que me aportaría y lo que me enseñaría trabajar con los perros. Aunque para mí no es un trabajo, es una forma de vida que está en ti, con la que no dejas de aprender y crecer como persona y profesional. Si tuviera que volver a elegir, volvería a ser Peluquera canina.



Sonia Luengo 

La peluquería canina es mi forma de expresarme cada día, ya tenga un día malo o bueno, esa es la gracia, sacar tu creatividad. Por eso no hay 2 peluquer@s iguales, ya que cada uno tiene su esencia y su huella. Las tijeras son mi lápiz y el perro es mi folio en blanco, ahora solo toca dar rienda suelta a tu imaginación y dar lo mejor de ti.

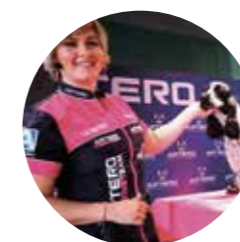

Irina Lobach 

Para mí un perro es una obra de arte. Al comenzar un corte se convierte en un lienzo en blanco donde poder expresarme usando unas tijeras, el equivalente a un pincel para un artista. ¡Puedo decir con toda seguridad que la peluquería es el trabajo de mis sueños!



Patricia Campos 

El perro es el animal más maravilloso que existe. Adquirí un compromiso con ellos, con la paciencia y polyvalencia. Crear un vínculo y que se sienta seguro en mis manos es una prioridad y por eso procuro mejorar todas las técnicas, estudiar bien al perro, acariciar su esencia y pulir sus detalles. Cuando se une la belleza con el amor no podemos crear una imagen más bonita. ¡Si quieres puedes!



Maite García 

Mi pasión por el mundo del perro hizo que me adentrara en la peluquería canina. Es para mí una constante evolución y motivo de superación. Como si de un sastre se tratara trabajo su pelo para hacerle un traje a medida.



ARTERO DIGITAL

Desde la llegada a nuestras vidas de la digitalización e internet Artero ha tratado de utilizar estas herramientas para acercarse a los peluqueros caninos. Durante estos años, los programas de gestión, redes sociales, plataforma de vídeos educativos, competiciones online, retransmisiones streaming de Jornadas y Grooming Slam, y un largo etc. han sido fundamentales en el sector pero sobre todo una web que se ha ido transformando y actualizando con los tiempos y que este año presenta su última y más profunda actualización. Una nueva ventana al mundo mucho más completa, cómoda, intuitiva y estética. La website que los peluqueros se merecen para poder acceder al mundo Artero.

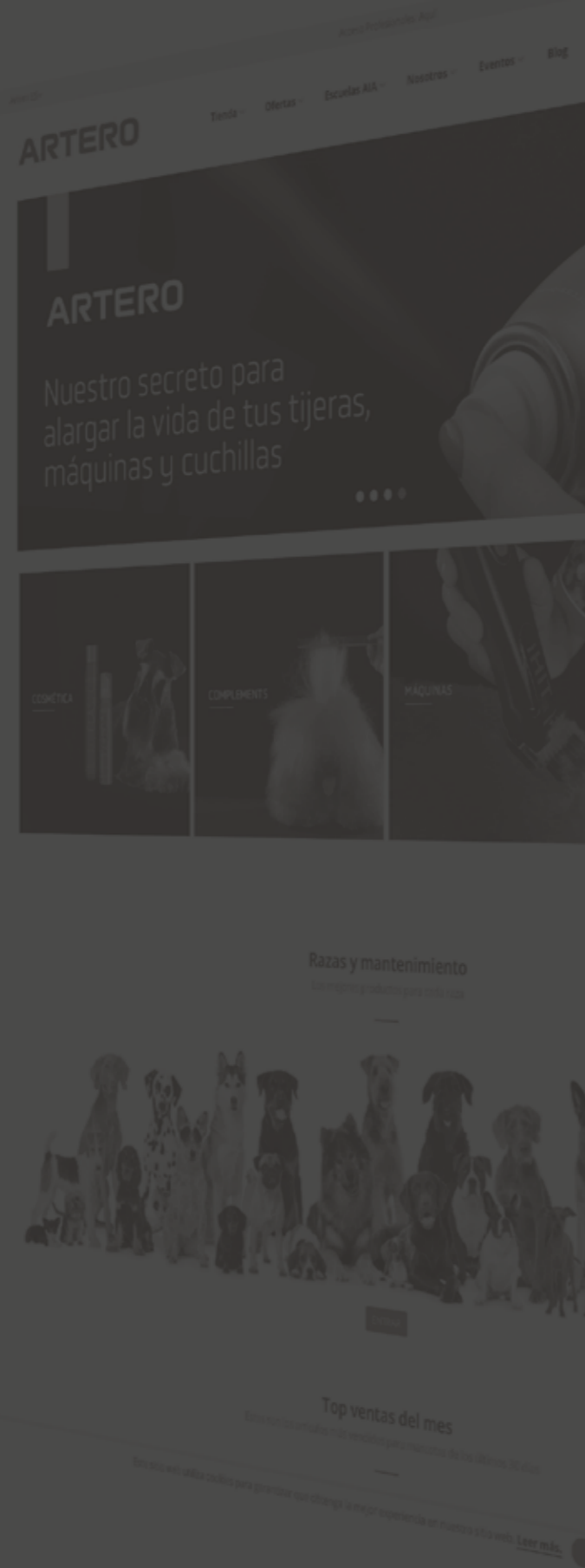

ARTERO .com

Visita nuestra nueva web.

Consulta todos nuestros productos profesionales, novedades y ofertas. No dejes de informarte y accede a nuestro Blog artero.com.

Un nuevo diseño para este 2023 que consigue una estética más didáctica, organizada e intuitiva para una mejor navegabilidad. **Aumentamos la velocidad** para acceder a cada página de forma ágil y cargando rápidamente su contenido. **Con nuevas áreas mejor desarrolladas** como el apartado de productos por razas, Blog complementario y noticias actualizadas al día. **Entra y disfruta de una experiencia Artero!**



NOVEDAD

Accede a tu **tarifa profesional** escaneando el código QR que está en cada artículo (precios IVA incluido).

El **catálogo** nos ofrece una novedosa opción de **consulta de precios**. Cada artículo está acompañado de un **código QR** que una vez escaneado nos dirige a la ficha profesional del producto ofreciéndonos su precio totalmente actualizado. Una fórmula con la que evitar confusiones además de poder resolver las dudas sobre el producto gracias a las nuevas fichas desarrolladas por artículo.

Cosmética

01



La cosmética Artero
aúna la experiencia de
una empresa centenaria
en este sector y la
colaboración de los
mejores peluqueros
caninos para desarrollar
una línea profesional
que cubre todas las
necesidades. Hecha con
productos naturales,
respetuosos con el medio
ambiente y totalmente
Made in Spain.





COSMÉTICA

01.1 Champús

Línea Natural
de gran concentración
centrada en la limpieza
y el cuidado de
la piel y el manto



Champú Tsunami NOVEDAD

El champú súper limpiador que respeta la dermis.

EFFECTO: Desengrasante, desodorante y eliminador de manchas.

USO: Como primera mano de champú para desengrasar y dejar la piel y manto listo para la segunda mano.

INGREDIENTE DESTACADO: Vinagre

MODO DE EMPLEO: Frotar el champú sobre el manto, previamente mojado, hasta que haga espuma y aclarar al instante.

COMBINA CON: Todos los champús excepto Basic.

REF.: H764 ENVASE: 5L



Champú Detox

El Champú antitoxinas y limpiador extremo.

EFFECTO: Limpieza y desodorización profunda, elimina toxinas y contaminación. Acción blanqueante.

USO: Perros y gatos de ciudad, blancos, sucios o con mal olor.

INGREDIENTE DESTACADO: Carbón Activo.

MODO DE EMPLEO: Frotar en profundidad hasta que haga espuma en manto previamente mojado. Esperar de 3 a 5 min. y aclarar.

COMBINA CON: Detox Vital.

REF.: H712 ENVASE: 250ml

REF.: H715 ENVASE: 5L





Champú Hidratante

El Champú para razas de pelo largo.

EFFECTO: Gran hidratación para conseguir un pelo elástico y con vida.

USO: En pelo largo para evitar roturas, en pelos secos o dañados.

INGREDIENTE DESTACADO: Biotina.

MODO DE EMPLEO: Frotar en profundidad hasta que haga espuma en el manto previamente mojado. Esperar de 3 a 5 min. y aclarar.

COMBINA CON: Keratin Vital y Protein Vital.

REF.: H624 ENVASE: 250ml
REF.: H625 ENVASE: 5L



Champú Vitalizante

El Champú para pelo duro y volumen.

EFFECTO: Aporta textura y brillo.

USO: Razas de pelo duro y previo al corte en pelo ondulado y rizado.

INGREDIENTE DESTACADO: Vitaminas A, B, H.

MODO DE EMPLEO: Frotar en profundidad hasta que haga espuma en el manto previamente mojado. Esperar de 3 a 5 min. y aclarar.

COMBINA CON: Protein Vital y Detox Vital.

REF.: H622 ENVASE: 250ml
REF.: H623 ENVASE: 5L



Champú Bye Bye

El Champú antiparasitario y antiséptico.

EFFECTO: Antiséptico, antifúngico y antiparasitario.

USO: Trata pieles dañadas, negras, eccemas y acaba con las pulgas.

INGREDIENTE DESTACADO: Aceite de árbol del té.

MODO DE EMPLEO: Frotar en profundidad hasta que haga espuma en el manto previamente mojado. Esperar de 3 a 5 min. y aclarar.

COMBINA CON: Spa Vital.

REF.: H666 ENVASE: 250ml
REF.: H668 ENVASE: 5L



Champú Relax

El Champú para pieles sensibles y alérgicos.

EFFECTO: Desinflamatorio, reparador relajante en pieles.

USO: Piel irritada, enrojecida, inflamada, seca, seborrea y picores.

INGREDIENTE DESTACADO: Aceite Rosa Mosqueta y Aloe Vera.

MODO DE EMPLEO: Frotar en profundidad hasta que haga espuma en el manto previamente mojado. Esperar de 3 a 5 min. y aclarar.

COMBINA CON: Spa Vital.

REF.: H665 ENVASE: 250ml
REF.: H667 ENVASE: 5L

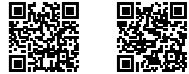

Champú Blanc

El Champú para blancos.

EFFECTO: Oculta tonos amarillentos y potencia el blanco, sube el tono al negro y homogeneiza los grises.

USO: En perros blancos, negros y grises para mejorar color.

INGREDIENTE DESTACADO: Pigmento azul.

MODO DE EMPLEO: Frotar en profundidad hasta que haga espuma en el manto previamente mojado. Esperar de 3 a 5 min. y aclarar.

COMBINA CON: Keratin Vital y Detox Vital.

REF.: H648 ENVASE: 250ml
REF.: H649 ENVASE: 5L



Champú Basic

El Champú de primera limpieza.

EFFECTO: Desengrasa y elimina la suciedad sin desproteger la piel.

USO: 1ª Mano en todo tipo de perros y gatos.

INGREDIENTE DESTACADO: Avena.

MODO DE EMPLEO: Frotar en profundidad hasta que haga espuma en el manto previamente mojado. Y aclarar.

COMBINA CON: Hidratante, Vitalizante, Blanc, Detox.

REF.: H635 ENVASE: 5L



Champú 4Cats

El Champú especial para gatos.

EFFECTO: Elimina la caspa y exceso de grasa sin aportar perfume.

USO: Todas las razas de gatos.

INGREDIENTE DESTACADO: Manzanilla.

MODO DE EMPLEO: Frotar en profundidad hasta que haga espuma en manto previamente mojado. Esperar de 3 a 5 min. y aclarar.

COMBINA CON: Detox Vital, Spa Vital, y Protein Vital.

REF.: H657 ENVASE: 250ml
REF.: H658 ENVASE: 1L



Champú Baby

El Champú para cachorros.

EFFECTO: Elimina suciedad y malos olores siendo muy respetuoso con mucosas y ojos.

USO: En cachorros de perros y gatos.

INGREDIENTE DESTACADO: Talco.

MODO DE EMPLEO: Frotar en profundidad hasta que haga espuma en manto previamente mojado. Esperar de 3 a 5 min. y aclarar.

COMBINA CON: Spa Vital y Protein Vital.

REF.: H664 ENVASE: 250ml





COSMÉTICA

01.2 Cosmetic Packs

La mejor selección de cosméticos hecha por profesionales por razas



Pack Gatos

La cosmética para el cuidado de tu gato.

Una combinación escogida por los mejores profesionales para eliminar el pelo de muda y aportar brillo al manto del gato.

Champú 4Cats
Protein Vital
Baby Perfume



REF.: H729



Pack Maltés

La cosmética para el cuidado de tu Maltés.

Una combinación escogida por los mejores profesionales para potenciar el blanco y aportar brillo a perros de color blanco.

Champú Blanc
Keratin Vital
Pretty Eyes



REF.: H719



Pack Caniche

La cosmética para el cuidado de tu Caniche.

Una combinación escogida por los mejores profesionales para volumen e hidratación a perros de pelo rizado.

Champú Vitalizante
Protein Vital
Mix



REF.: H720



Pack Cachorros

La cosmética para el cuidado de tu Cachorro.

Una combinación escogida por los mejores profesionales y criadores para la higiene y cuidado de cachorros.

Champú Baby
Perfume Baby
Acondicionador Speed



REF.: H718



Pack Yorkshire Terrier

La cosmética para el cuidado de tu Yorkshire Terrier.

Una combinación escogida por los mejores profesionales para aportar la mayor hidratación y brillo a los perros de pelo largo.

Champú Hidratante
Keratin Vital
Acondicionador Flash



REF.: H717



COSMÉTICA

01.3

Acondicionadores

Hidratación, regeneración, suavidad y brillo con una capacidad de asimilación única



Mascarilla Kubic

NOVEDAD

Hidratación y volumen al mismo tiempo.

EFFECTO: Aporta volumen y cuerpo al pelo junto a hidratación y peinabilidad.
USO: En perros que necesitan volumen e hidratación. Ideal en la peluquería diaria para ayudar al corte en pelo rizado, ondulado, patas de terriers, etc.
INGREDIENTE DESTACADO: Queratina.
MODO DE EMPLEO: Aplicar en húmedo después del baño, masajear hasta que penetre y secar, no es necesario cepillar durante secado. No aclarar.
COMBINA CON: Vitalizante, Blanc.

REF.: H761 ENVASE: 500ml



Keratin Vital

El acondicionador para pelo largo y pelo dañado

EFFECTO: Reparador de la queratina, anti-rotura, aporta peso, protege térmicamente.
USO: En pelo largo para evitar roturas, en pelo dañado, antes de usar planchas.
INGREDIENTE DESTACADO: Queratina.
MODO DE EMPLEO: Aplicar en profundidad sobre todo el manto previamente mojado. Esperar de 3 a 5 min. y aclarar o dejar si quiere un efecto de mayor protección.
COMBINA CON: Hidratante y Blanc.

REF.: H672 ENVASE: 90ml
 REF.: H659 ENVASE: 650ml



Protein Vital

El acondicionador para todo.

EFFECTO: Suavizante ayuda al cepillado y evita enredos, hidratante para recuperar la elasticidad del pelo y su volumen natural.
USO: Antes del corte, en perros y gatos enredados, anudados y pelo sin brillo.
INGREDIENTE DESTACADO: Proteínas de Seda.
MODO DE EMPLEO: Aplicar en profundidad sobre todo el manto previamente mojado. Esperar de 3 a 5 min. y aclarar o dejar si quiere un efecto de mayor protección.
COMBINA CON: Vitalizante, Hidratante y Blanc.

REF.: H626 ENVASE: 90ml
 REF.: H630 ENVASE: 650ml



Detox Vital

Mascarilla para recuperar hidratación en mantos sucios.

EFFECTO: Hidratación de larga duración junto a la eliminación de partículas de suciedad.
USO: Perros y gatos sucios, grasientos y/o con mal olor y blancos.
INGREDIENTE DESTACADO: Carbón Activado.
MODO DE EMPLEO: Aplicar en profundidad sobre todo el manto previamente mojado. Esperar de 3 a 5 min. y aclarar.
COMBINA CON: Detox y Blanc.

REF.: H727 ENVASE: 90ml
 REF.: H714 ENVASE: 650ml



Spa Vital

Mascarilla para tratar la piel.

EFFECTO: Completa el baño de tratamiento hidratando, cicatrizando y desinflamando la piel.
USO: pieles sensibles, irritadas, enrojecidas, con picores, seborrea, caspa. PDAE.
INGREDIENTE DESTACADO: Aceite Rosa Mosqueta y Aloe Vera.
MODO DE EMPLEO: aplicar en profundidad sobre todo el manto previamente mojado. Esperar de 3 a 5 min. y aclarar.
COMBINA CON: Bye Bye y Relax.

REF.: H711 ENVASE: 650ml





COSMÉTICA

01.4 Acondicionadores Spray

Alta capacidad
acondicionadora
que cuenta con la
forma de aplicación
más cómoda



Flash

El spray acondicionador que más brilla.

EFFECTO: Suavizante, anti electricidad estática, brillo sin mojar.

USO: Todo tipo de mantos de perro y gato.

MODO DE EMPLEO: Pulverizar sobre el manto, en seco o en húmedo y cepillar. No es necesario aclararlo.

REF.: H634 ENVASE: 300ml



Matt-X

El spray acondicionador que suelta nudos.

EFFECTO: Deshace enredos y nudos y acondiciona para que la carda deslice sobre el nudo arrastrándolo a gran velocidad y sin tirones.

USO: Enredos y nudos.

MODO DE EMPLEO: Rocíar sobre el enredo, en seco o en húmedo, dejando actuar 1 min. Después cepillar. No es necesario aclararlo.

REF.: H647 ENVASE: 300ml



Mix

El spray acondicionador multifásico.

EFFECTO: Ayuda al cepillado, evita formación de enredos, acelera el secado, conserva volumen.

USO: Todo tipo de mantos de perro y gato.

MODO DE EMPLEO: Rocíar sobre el manto, en seco o en húmedo y cepillar. No es necesario aclararlo.

REF.: H695 ENVASE: 250ml

REF.: H697 ENVASE: 1L

REF.: H848 ENVASE: Dosificador 1L





COSMÉTICA

01.5 Fijación y Volumen

Efecto poderoso para fijar y aportar volumen sin dejar residuos en el manto



Zoom

Espuma de volumen.

EFFECTO: Gran volumen sin dejar residuos.

USO: Cualquier manto al que aportar volumen extra, sobretodo antes del corte.

MODO DE EMPLEO: En húmedo o seco, aplicar la espuma en profundidad en las zonas que se quiera dar volumen después secar con aire caliente y estirar con cepillo o carda.

REF.: H689 ENVASE: 150ml



Podium Strong Hold

Laca seca para fijación fuerte.

EFFECTO: Fijación sin movimiento capaz de sujetar casi cualquier Top.

USO: En Top-knots y después del corte.

MODO DE EMPLEO: Top-knots, pulverizar desde 30cm de distancia y moldear. Después del corte, pulverizar a 30cm las zonas que queremos que no se muevan ni pierdan la forma.

REF.: H663 ENVASE: 400ml



Podium Dry Hold

Laca seca para texturizar y fijar.

EFFECTO: Fijación seca instantánea que permite movimiento y un texturizado fuerte para el corte.

USO: Durante el corte en pelo sin densidad, después del corte.

MODO DE EMPLEO: Durante el corte pulverizar cepillar y cortar. Después del corte, pulverizar y moldear.

REF.: H662 ENVASE: 400ml



Static

Spray antiestático para el corte.

EFFECTO: Elimina la electricidad estática a la vez que texturiza para lograr mejores acabados de corte.

USO: Manto cargado de electricidad estática y/o durante el corte para controlar la posición del manto.

MODO DE EMPLEO: En seco, rociar sobre la zona que se quiera trabajar y cepillar.

REF.: H674 ENVASE: 150ml



Big Bang

Spray de Volumen Extra

EFFECTO: Aporta mucho volumen con poca cantidad.

USO: En mantos pobres, pelo fino, zonas como corvejones o tops. En perros y gatos, también durante el corte.

MODO DE EMPLEO: En seco, rociar a 30cm la zona a la que se le quiere aportar volumen y cepillar con cepillo o carda.

REF.: H725 ENVASE: 300ml



Loop

Spray texturizador de rizos y cordones

EFFECTO: Recuperación instantánea el rizo y tirabuzón, fija y texturiza.

USO: Perros de pelo rizado y acordonado, generando rizos y fijándolos al secarse. Marca y fija los cordones.

INGREDIENTE DESTACADO: Lavanda

MODO DE EMPLEO: Rociar en el pelo húmedo antes de secado masajear y secar. Como finishing aplicar después de arreglo y peinar. En cordones aplicar en mojado, masajear y secar.

REF.: H731 ENVASE: 250ml

REF.: H732 ENVASE: 1L

REF.: H848 ENVASE: Dosificador 1L





COSMÉTICA

01.6

Aseo Rápido

De uso instantáneo y rápido con el que mantener una buena higiene y malos olores a raya



Sniff

Desodorante corporal en Spray

EFFECTO: Elimina el mal olor corporal aportando una fragancia agradable y duradera.

USO: En perros y gatos que desprendan olor.

MODO DE EMPLEO: Rociar a 30cm de distancia sobre todo el manto, evitando que llegue a la cara. En caso de sobre uso cepillar para secar el manto.

REF.: H726 ENVASE: 300ml



Speed

Champú seco en spray.

EFFECTO: La base de talco atrapa la suciedad y mal olor.

USO: Perros y gatos para el aseo semanal entre baño y baño.

MODO DE EMPLEO: Pulverizar sobre todo el manto en profundidad después cepillar para eliminar el talco y suciedad.

REF.: H633 ENVASE: 300ml



Guantes Plis Plas

Guantes húmedos para limpieza instantánea.

EFFECTO: Elimina suciedad y mal olor con una pasada aportando brillo y perfume.

USO: Perros y gatos con necesidad de limpieza sin posibilidad de baño a corto plazo.

INGREDIENTE DESTACADO: Aloe Vera.

MODO DE EMPLEO: Extraer guante y enfundar en la mano, frotar por todo el manto hasta que salga la suciedad y se corrija el mal olor, en caso de ser necesario usar más de un guante. Después de uso desechar el guante. manto previamente mojado. Esperar de 2 a 4 min. y aclarar.

REF.: H692 ENVASE: 20uds.



Guantes Plis Plas Plus

Guantes húmedos con Clorhexidina

EFFECTO: Elimina suciedad y mal olor además de acabar con los gérmenes.

USO: Perros y gatos con necesidad de limpieza sin posibilidad de baño a corto plazo.

INGREDIENTE DESTACADO: Clorhexidina.

MODO DE EMPLEO: Extraer guante y enfundar en la mano, frotar por todo el manto hasta que salga la suciedad y se corrija el mal olor, en caso de ser necesario usar más de un guante. Después de uso desechar el guante.

REF.: H722 ENVASE: 20uds.





COSMÉTICA

01.7 Perfumes

Fragancias con personalidad, duraderas en el tiempo y que ocultan los malos olores haciendo más agradable la convivencia con nuestras mascotas

**Detox**

Una fragancia ácida y frutal súper envolvente.

USO: Perros y gatos.

MODO DE EMPLEO: Rocíar el perfume sobre el manto evitando que llegue a la cara.

REF.: H765
ENVASE: 90ml

**Fresh**

La fragancia más fresca y cítrica de la gama Artero.

USO: Perros y gatos. Unisex.

MODO DE EMPLEO: Rocíar el perfume sobre el manto evitando que llegue a la cara.

REF.: H693
ENVASE: 90ml

**Classic**

La fragancia suave y elegante.

USO: Perros y gatos. Unisex.

MODO DE EMPLEO: Rocíar el perfume sobre el manto evitando que llegue a la cara.

REF.: H652
ENVASE: 90ml

**Impact**

Una fragancia singular con notas florales y afrutadas.

USO: Perros y gatos. Unisex.

MODO DE EMPLEO: Rocíar el perfume sobre el manto evitando que llegue a la cara.

REF.: H653
ENVASE: 90ml

**Violet**

Una fragancia con una base floral que aporta personalidad.

USO: Perros y gatos. Unisex.

MODO DE EMPLEO: Rocíar el perfume sobre el manto evitando que llegue a la cara.

REF.: H654
ENVASE: 90ml

**Tierra**

Una mezcla de esencias a madera, vainilla y caramelo.

USO: Perros y gatos. Unisex.

MODO DE EMPLEO: Rocíar el perfume sobre el manto evitando que llegue a la cara.

REF.: H655
ENVASE: 90ml

**Baby**

Una fragancia inconfundible a base de talco.

USO: Cachorros y adultos de perros y gatos. Unisex.

MODO DE EMPLEO: Rocíar el perfume sobre el manto evitando que llegue a la cara.

REF.: H673
ENVASE: 90ml





COSMÉTICA

01.8 Higiene y Salud

Variedad de gama para mejorar y mantener el estado y la belleza con resultados contrastados



Pretty Eyes

La loción que elimina manchas en ojos.

EFFECTO: Acaba con bacterias que forman las manchas en los lagrimales y recupera el color original.

USO: Perros y gatos.

INGREDIENTE DESTACADO: Tomillo y Romero.

MODO DE EMPLEO: Aplicar loción en un dedal limpiador de ojos o en una gasa y frotar la zona manchada. Uso diario. Debe acompañarse con una higiene dental que controle la placa.

REF.: H646 ENVASE: 250ml



Block



Protector Solar para pelo en spray.

EFFECTO: Cubre y protege la cutícula del pelo evitando que los rayos ultravioletas e inflamaciones dañen el pelo.

USO: Perros con pelo cuando se encuentren en exterior bajo la luz solar, en el paseo, playa, lago, etc.

INGREDIENTE DESTACADO: Aceite de açaí.

MODO DE EMPLEO: Rociar en el pelo seco, si se le cepilla o masajee se reparte mejor el producto aunque no es imprescindible.

REF.: H762 ENVASE: 250ml



Aurigel

El gel limpiador de oídos.

EFFECTO: Elimina cerumen y controla proliferación de bacterias en oídos.

USO: Perros. **INGREDIENTE DESTACADO:** Aceite de Árbol del Té. **MODO DE EMPLEO:** Aplicar el gel directamente en el oído, realizar un masaje y limpiar el exceso que quede a la vista con un dedal limpiador de oídos o una gasa.

REF.: H640
ENVASE: 100ml



Auriclean

Los polvos antisépticos para depilar los oídos.

EFFECTO: Reseca el conducto auditivo ayudando a la depilación del mismo y elimina bacterias y hongos. **USO:** Perros y gatos. **INGREDIENTE DESTACADO:** Yodoformo. **MODO DE EMPLEO:** Aplicar el polvo directamente en el oído, masajear y depilar el pelo que nace en su interior.

REF.: H926
ENVASE: 30gr



Dedales Dips Oídos

Dedales húmedos para la higiene de los oídos.

EFFECTO: Elimina suciedad y cerumen del oído controlando el mal olor.

USO: Perros y gatos. **MODO DE EMPLEO:** Extraer dedal con las manos limpias y enfundar en el dedo, frotar alrededor del conducto auditivo hasta dejarlo limpio. Después de uso desechar el dedal. Ideal uso diario.

REF.: H687
ENVASE: 50uds.



Dedales Dips Ojos

Dedales húmedos para la higiene de ojos.

EFFECTO: Elimina suciedad y manchas además de arrastrar legañas.

USO: Perros y gatos con manchas del lagrimal, exceso de lágrima, legaña.

INGREDIENTE DESTACADO: Cloruro Sódico
MODO DE EMPLEO: Extraer dedal con las manos limpias y enfundar en el dedo, frotar alrededor del ojo hasta dejarlo limpio. Después de uso desechar el dedal. Ideal uso diario.

REF.: H686
ENVASE: 50uds.





Dental Pack Smile

Set completo para higiene dental.

EFFECTO: Elimina la placa de sarro y corrige el mal aliento.

USO: En perros para mantener la correcta higiene de la boca.

MODO DE EMPLEO: Escoger dedal de silicona o cepillo y aplicar la pasta en las cerdas, después frotar por toda la dentadura y encías (pasta comestible).



REF.: H691 ENVASE: 90gr.



POR COMPRA
DE 12 UDS.
REGALO
DE UN
EXPOSITOR
DISPLAY



X-Mint

El corrector de aliento para mascotas.

EFFECTO: Elimina el mal olor de manera instantánea y evita la aparición de la placa.

USO: Perros y gatos.

INGREDIENTE DESTACADO: Menta.

MODO DE EMPLEO: Rociar 3 pulsaciones directamente en la boca de la mascota.



REF.: H721 ENVASE: 14ml



Balsam

El Spray calmante para pieles.

EFFECTO: Relaja y desinflama pieles enrojecidas, inflamadas, picores de manera inmediata.

USO: Perros y gatos con pieles afectadas.

INGREDIENTE DESTACADO: Aloe Vera, Rosa Mosqueta y Manzanilla.

MODO DE EMPLEO: Rociar en zona afectada sobre manto y piel y masajear hasta que penetre en la piel. Puede usarse en húmedo y seco.



REF.: H699 ENVASE: 250ml



Dfender

Crema reparadora para pieles dañadas.

EFFECTO: Repara, regenera, alivia picores, cicatriza e hidrata.

USO: En perros y gatos con nariz reseca, plantares agrietados, callos de codos, falta de pelo, picaduras, eccemas, cicatrices, etc.

INGREDIENTE DESTACADO: manteca de Karité, aceite de aloe vera, vaselina y calamina.

MODO DE EMPLEO: aplicar mediante masaje justo en el punto afectado una o dos veces al día hasta recuperación.



REF.: H728 ENVASE: 100ml



Dentix

El gel dentífrico para perros.

EFFECTO: Elimina el mal olor y evita la aparición de la placa y proliferación de bacterias.

USO: Perros.

INGREDIENTE DESTACADO: ACEITE DE ÁRBOL DEL TÉ.

MODO DE EMPLEO: Aplicar en un dedal dental de silicona y frotar por toda la dentadura y encías. Uso diario.



REF.: H696
ENVASE: 106ml



Dedales Dips Dientes

Dedales húmedos para la higiene de los oídos.

EFFECTO: Elimina suciedad y mantiene a raya la placa y el mal olor.

USO: Perros y gatos.

MODO DE EMPLEO: Extraer dedal con las manos limpias y enfundar en el dedo, frotar por toda la dentadura y encías. Después de uso desechar el dedal. Ideal uso diario.



REF.: H685
ENVASE: 50uds.



Pegamento Corrector Orejas

Cola para corregir orejas.

EFFECTO: Pegamento ultra rápido y de larga duración.

USO: Cachorros de perro que tiene posición no correcta de las orejas.

MODO DE EMPLEO: NO cortar el pelo en las zona en las que se aplique. Poner una gota de pegamento, utilizando un bastoncillo de oídos, en uno de los dos puntos que queremos unir. Esperar 10 segundos, unir los dos puntos que queremos pegar y mantener 40 segundos. Para eliminar se debe rasurar el pelo que ha crecido entre el pegamento y la piel. Se recomienda hacer prueba de alergia 24h antes de su uso.



REF.: H262 ENVASE: 30ml



XTop

El corta hemorragias universal.

EFFECTO: Tapona y coagula las pequeñas hemorragias que se pueden producir al cortar las uñas.

USO: Perros y gatos.

MODO DE EMPLEO: Sujetar el pulpejo del dedo de la uña lastimada, limpiar la sangre de la uña y aplicar un pellizco de polvo haciendo presión durante unos segundos.



REF.: H259 ENVASE: 15gr



COSMÉTICA

01.9 Color y Tizas

Maquillaje que resalta
y potencia el colorido
de las mascotas



Powdex

El polvo de stripping.

EFFECTO: Seca la grasa del pelo y aporta efecto antideslizante para facilitar el stripping. También blanquea perros con el blanco apagado o manchado.

USO: Stripping. Perros con pelo fino, grasiento, muy suave o mucha densidad. **Blanqueante.** En perros de exposición que necesitan realzar el su blanco natural o tapar manchas de la piel.

MODO DE EMPLEO: Stripping. Untar los dedos con los que practicamos la técnica previo al arrancado y repetir la acción cuando vayamos perdiendo agarre. **Blanqueante.** Aplicar el polvo con un cepillo de cerdas.

REF.: H928 ENVASE: 500 gr



Colorex

Pigmento en polvo.

USO: Cubre piel y pelo aportando color y luminosidad.

MODO DE EMPLEO: Aplicar poca cantidad con un cepillo de cerdas hasta llegar al tono ideal, fijando con laca alargará duración. Eliminar con un baño o toallita húmeda.

ENVASE: 75ml

REF.: H311 COLOR: GRIS

REF.: H312 COLOR: NEGRO

REF.: H313 COLOR: MARRÓN CLARO

REF.: H314 COLOR: MARRÓN

REF.: H315 COLOR: MARRÓN OSCURO



Champú Intensifyng

El Champú profesional
color extremo.

EFFECTO: Oculta tonos amarillentos y potencia el blanco, sube el tono al negro y homogeneiza los grises de forma extrema. **USO:** En perros blancos, negros y grises para mejorar color.

INGREDIENTE DESTACADO: Pigmento azul extra. **MODO DE EMPLEO:** Frotar en profundidad hasta que haga espuma en manto previamente mojado. Esperar de 0 a 3 min. y aclarar. **COMBINA CON:** Spa Vital, Keratin Vital y Protein Vital.

REF.: H629 ENVASE: 1L



Dosificador Champú

La manera más limpia
de trabajar con el champú.

USO: Todas las garrafas de 5 litros de Artero.

MODO DE EMPLEO: Enroscar en lugar del tapón y pulsar para extraer el champú.

REF.: H847



Vaporizador Partículas

El pulverizador que más nebuliza.

USO: Con agua o acondicionadores diluidos.

MODO DE EMPLEO: Rellenar con el líquido que queramos pulverizar con el bote siempre en vertical. Importante no utilizar si la dilución no es perfecta no con champú diluido.

REF.: Y999



Vaporizador Long Spray

El pulverizador continuo.

USO: Con agua o acondicionadores diluidos.

MODO DE EMPLEO: Rellenar con el líquido que queramos pulverizar, la orientación del bote puede ser en cualquier posición. Importante no utilizar si la dilución no es perfecta no con champú diluido.

REF.: K309



Paletina

Brocha para extender
y mezclar el tinte.

USO: Con tintes.

MODO DE USO: Untar las cerdas de la brocha en el tinte y extenderlo sobre el manto con cuidado en boca, nariz y ojos.

REF.: K572





Tinte Negro

Tinte permanente negro acabado natural.

EFFECTO: Oscurece hasta los mantos más despigmentados.

USO: Perros de exposición que necesiten aumentar el tono y/o homogeneizar el color.

MODO DE EMPLEO: *Uso exclusivo profesional.* Mezclar con la emulsión reveladora en una coctelera hasta conseguir una pasta homogénea, aplicar con una paletina por todo el manto y esperar el tiempo estipulado en el prospecto, aclarar con abundante agua. Usar siempre guantes.

REF.: H257



Revelador

El reactivo para tinte negro.

EFFECTO: Mezclado con el tinte oscurece hasta los mantos más despigmentados.

USO: Perros de exposición que necesiten aumentar el tono y/o homogeneizar el color.

MODO DE EMPLEO: *Uso exclusivo profesional.* Mezclar con el tinte en una coctelera hasta conseguir una pasta homogénea, aplicar con una paletina por todo el manto y esperar el tiempo estipulado en el prospecto, aclarar con abundante agua. Usar siempre guantes.

REF.: H258

ENVASE: 200 ml



Bol Tinte

Recipiente de plástico de alta resistencia, con base de goma antideslizante, ideal para la mezcla del tinte y revelador.

REF.: K304



Mango Escoba

Mango telescópico. Compatible con Cepillo de Goma.

REF.: Y889



Cepillo de Goma

Cepillo con lengüeta especial para limpiar líquidos y púas especiales para barrer el pelo.

REF.: Y888



Cepillo de Goma Mini

Cepillo con lengüeta especial para limpiar líquidos y púas especiales para barrer el pelo.

REF.: Y890



COSMÉTICA

01.10 4 Cats

Línea completa para el mantenimiento y higiene de los gatos



Champú 4Cats

El Champú especial para gatos.

EFFECTO: Elimina la caspa y exceso de grasa sin aportar perfume.

USO: Todas las razas de gatos.

INGREDIENTE DESTACADO: Manzanilla.

MODO DE EMPLEO: Frotar en profundidad hasta que haga espuma en manto previamente mojado. Esperar de 3 a 5 min. y aclarar.

COMBINA CON: Detox Vital, Spa Vital, y Protein Vital.

REF.: H657 ENVASE: 250ml

REF.: H658 ENVASE: 1L



Champú 4Cats Longhair



El champú para gatos de pelo largo

EFFECTO: Ayuda a la eliminación de muda e hidratar para evitar nudos.

USO: En gatos de pelo largo o gatos en muda.

INGREDIENTE DESTACADO: Biotina

MODO DE EMPLEO: Frotar el champú sobre el manto, previamente mojado, hasta que haga espuma y aclarar instantáneamente.

COMBINA CON: 4CATS Vital.

REF.: H763 ENVASE: 250ml





Mascarilla 4Cats Vital

El acondicionador específico de gatos.

EFFECTO: Ayuda a la eliminación de muda e hidratar para evitar nudos.

USO: En gatos de pelo largo o gatos en muda.

INGREDIENTE DESTACADO: Biotina

MODO DE EMPLEO: Frotar el champú sobre el manto, previamente mojado, hasta que haga espuma y aclarar instantáneamente.

COMBINA CON: 4CATS Vital.



REF.: H760 ENVASE: 90ml



Dedales Dips Oídos 4Cats

Dedales húmedos para la higiene de los oídos de los gatos.

EFFECTO: Elimina suciedad y cerumen del oído controlando el mal olor. **USO:** Gatos. **INGREDIENTE DESTACADO:** Manzanilla y aloe vera. **MODO DE USO:** Extraer dedal con las manos limpias y enfundar en el dedo, frotar alrededor del conducto auditivo hasta dejarlo limpio. Después de uso desechar el dedal. Ideal uso diario.



REF.: H757 ENVASE: 50 unidades



Guantes Plis Plas 4Cats

Guantes húmedos para limpieza instantánea.

EFFECTO: Elimina suciedad y mal olor con una pasadas aportando brillo y perfume.

USO: Gatos con necesidad de limpieza sin posibilidad de baño a corto plazo.

INGREDIENTE DESTACADO: Aloe Vera.

MODO DE USO: Extraer guante y enfundar en la mano, frotar por todo el manto hasta que salga la suciedad y se corrija el mal olor, en caso de ser necesario usar más de un guante. Después de uso desechar el guante.



REF.: H758 ENVASE: 20 unidades



Dedales Dips Ojos/Nariz 4Cats

Dedales húmedos para la higiene de los ojos y nariz.

EFFECTO: Elimina suciedad y manchas además de arrastrar legañas.

USO: Gatos con manchas del lagrimal, exceso de lagrime, legaña.

INGREDIENTE DESTACADO: Cloruro Sódico y aloe vera.

MODO DE USO: Extraer dedal con las manos limpias y enfundar en el dedo, frotar alrededor del ojo y nariz hasta dejarlo limpio. Después de uso desechar el dedal. Ideal Uso diario.



REF.: H756 ENVASE: 50 unidades



COSMÉTICA

01.11 Expositores Cosmética



Expositor sin cargo con la compra de la cosmética de Artero detallada en la parte inferior.

REF. EXPO. VACÍO: Y422

REF. EXPO. COMPLETO: Y440

MEDIDAS: 55 cm x 190 cm x 45 cm



| ARTICULO | REF. | CANTIDAD |
|--------------------|------|------------|
| VITALIZANTE 250 ML | H622 | 3 unidades |
| HIDRATANTE 250 ML | H624 | 3 unidades |
| BLANC 250 ML | H648 | 3 unidades |
| 4CATS 250 ML | H657 | 3 unidades |
| BABY 250 ML | H664 | 3 unidades |
| BYE BYE 250 ML | H666 | 3 unidades |
| RELAX 250 ML | H665 | 3 unidades |
| DETOX 250 ML | H712 | 3 unidades |
| PROTEINE VITAL | H626 | 3 unidades |
| KERATINE VITAL | H672 | 3 unidades |
| DETOX | H727 | 3 unidades |
| SPEED | H633 | 3 unidades |
| FLASH | H634 | 3 unidades |
| MATT-X | H647 | 3 unidades |
| SNIFF | H726 | 3 unidades |
| MIX 250 ML | H695 | 3 unidades |
| BALSAM 250 ML | H699 | 3 unidades |
| AURIGEL | H640 | 3 unidades |
| PRETTY EYES | H646 | 3 unidades |
| PERFUME CLASIC | H652 | 3 unidades |
| PERFUME IMPACT | H653 | 3 unidades |
| PERFUME VIOLET | H654 | 3 unidades |
| PERFUME TIERRA | H655 | 3 unidades |
| PERFUME BABY | H673 | 3 unidades |
| PERFUME FRESH | H693 | 3 unidades |
| DEDALES OIDOS | H687 | 3 unidades |
| DEDALES OJOS | H686 | 3 unidades |
| DEDALES DIENTES | H685 | 3 unidades |
| DENTIX | H696 | 3 unidades |
| AURICLEAN | H926 | 3 unidades |
| DENTAL PACK | H691 | 3 unidades |
| X-MINT | H721 | 3 unidades |
| DFENDER | H728 | 3 unidades |





NOVEDAD

Expo Higiene

H685: 3 DIPS DIENTES
H686: 3 DIPS OJOS
H687: 3 DIPS OÍDOS

MEDIDAS:
ALTO: 33 cm.
ANCHO: 25 cm.
FONDO: 27 cm.

REF.: H744



NOVEDAD

Expo Champús

H712: 1 DETOX 250ml.
H624: 1 HIDRATANTE 250ml.
H622: 1 VITALIZANTE 250ml.
H648: 1 BLANC 250ml.
H666: 1 BYE BYE 250ml.
H665: 1 RELAX 250ml.
H664: 1 BABY 250ml.
H657: 1 4CATS 250ml.

MEDIDAS:
ALTO: 36 cm.
ANCHO: 25 cm.
FONDO: 27 cm.

REF.: H742



NOVEDAD

Expo Perfumes

H693: 3 FRESH 90ml.
H652: 3 CLASSIC 90ml.
H654: 3 VIOLET 90ml.
H655: 3 TIERRA 90ml.
H673: 3 BABY 90ml.
H653: 3 IMPACT 90ml.

MEDIDAS:
ALTO: 36 cm.
ANCHO: 25 cm.
FONDO: 27 cm.

REF.: H743



NOVEDAD

Expo Dfender

H728: DFENDER 100ml.

MEDIDAS:
ALTO: 33 cm.
ANCHO: 25 cm.
FONDO: 27 cm.

REF.: H746



NOVEDAD

Expo Sprays

H634: 2 FLASH 300ml.
H726: 2 SNIFF 300ml.
H647: 2 MATT-X 300ml.
H633: 2 SPEED 300ml.

MEDIDAS:
ALTO: 36 cm.
ANCHO: 25 cm.
FONDO: 27 cm.

REF.: H747



Expositor Acondicionadores

H626: 6 PROTEIN VITAL 90ml.
H672: 3 KERATIN VITAL 90ml.
H727: 3 DETOX VITAL 90ml.

MEDIDAS:
ALTO: 28,5 cm.
ANCHO: 24 cm.
FONDO: 19 cm.

REF.: H706



Acondicionadores

Características Técnicas

ESCOGE Y UTILIZA LAS MASCARILLA Y/O ACONDICIONADOR

Ideal para cada piel y manto de una manera fácil y rápida

Combínalas con el champú adecuado

| | PROTEIN VITAL | KERATIN VITAL | DETOX VITAL | SPA VITAL | KUBIC | 4CATS VITAL |
|-----------------------------------|--|---|---|---|--|---|
| Capacidad suavizante en manto | ●●● | ●● | ●● | ● | ●● | ●●● |
| Capacidad de hidratación en manto | ●● | ●● | ●●● | ●● | ●● | ●● |
| Capacidad de hidratación en piel | ●● | ●● | ●● | ●●● | ●● | ●● |
| Capacidad regeneradora en manto | ● | ●●● | ●● | ●● | ● | ●● |
| Efectos | Suavizante extremo e hidratación inmediata sin perder volumen. | Recuperación y sellado de la cutícula dañada y refuerzo del pelo para evitar roturas. Da peso al pelo. | Hidratación en profundidad con efecto duradero. Limpieza Detox durante el acondicionado. | Efecto balsámico para las pieles más sensibles, alérgicas o irritadas. | Volumen, hidratación y peinabilidad ideal para realizar el corte. | Efecto suavizante e hidratante que ayuda a la eliminación del pelo de muda sin aportar peso al pelo fino del gato. |
| Uso | <ul style="list-style-type: none"> Nudos Enredos Mantenimiento Pelo pobre Mudas | <ul style="list-style-type: none"> Manto dañado Color quemado Pelo largo | <ul style="list-style-type: none"> Manto seco Mantos sucios Manto áspero Manto acordonado | <ul style="list-style-type: none"> Alergias Seborrea Irritaciones Pérdida de pelo Caspa Piel seca Perro sin pelo | <ul style="list-style-type: none"> Antes del corte Mantos que necesitan volumen Perros de exposición Perros de competición | <ul style="list-style-type: none"> Razas pelo Corto Razas Pelo Largo Muda Manto anudado |
| Champús combinables | Vitalizante Hidratante 4Cats | Hidratante Blanc | Vitalizante Detox Blanc 4Cats | Relax Bye Bye Baby | Vitalizante Blanc | 4Cats Longhair |
| Aclarado después de 5 min. | ● | ● | ● | ● | | ● |
| Sin aclarado | ● | ● | | | ● | |



Champús

Características Técnicas

ESCOGE Y UTILIZA EL CHAMPÚ

Ideal para cada piel y manto de una manera fácil y rápida.

Combínalos con el acondicionador adecuado.

| | BASIC | VITALIZANTE | HIDRATANTE | BLANC | BABY | BYE BYE |
|---------------------------------------|----------------------------------|--|--|---|--|---|
| Capacidad de limpieza en piel y manto | ●● | ●●●● | ●●● | ●●●● | ●● | ●● |
| Capacidad de hidratación en manto | ● | ●● | ●●●● | ● | ●● | ● |
| Capacidad desodorante | ●● | ●●●● | ●●●● | ●● | ●●●● | ●● |
| Capacidad de regeneración en piel | ●● | ●● | ●● | ● | ●●●● | ●●●● |
| Efectos | Limpieza neutra y desodorización | Aporte de brillo, textura y volumen | Hidratación y brillo | Potenciador del color y eliminación de tonalidades amarillentas | Limpieza especialmente respetuosa con piel y mucosas | Antiparasitario, antiséptico, antifúngico y antibacteriano |
| Uso | • 1ª mano de champú | • Pelo rizado • Pelo duro • Pelo corto | • Pelo largo • Mantos secos • Anudados | • Pelo Blanco • Pelo Negro • Tonos Grises | • Cachorros | • Pielles dañadas • Parásitos • Piel negra • Eccemas |
| Acondicionadores combinables | | • Protein Vital • Detox Vital | • Keratín Vital • Protein Vital | • Keratín Vital • Detox Vital | • Spa Vital • Protein Vital | • Spa Vital |
| Minutos de espera antes del aclarado | 0 min. | 3-5 min. | 3-5 min. | 3-5 min. | 3-5 min. | 3-5 min. |

| | RELAX | DETOX | 4 CATS | TSUNAMI | 4CATS LONG HAIR |
|---------------------------------------|--|--|---|--|---|
| Capacidad de limpieza en piel y manto | ●●●● | ●●●● | ●●●● | ●●●● | ●●●● |
| Capacidad de hidratación en manto | ● | ●● | ● | ● | ●●●● |
| Capacidad desodorante | ●●●● | ●●●● | ●●●● | ●●●● | ●● |
| Capacidad de regeneración en piel | ●●●● | ●●●● | ●● | ● | ●● |
| Efectos | Relajante y desinflamatorio en pieles sensibles | Limpieza profunda antitoxinas y polución | Eliminación de suciedad y grasa sin aportar perfume | Limpieza extrema, desengrasante, desodorante | Limpieza e hidratación que ayuda a desprender el pelo de muda |
| Uso | • Alergias • Seborrea • Irritaciones • Pérdida de pelo • Caspa | • Perros de ciudad • Mucha suciedad • Malos olores | • Gatos todos tipos | • 1ª Mano de champú en mantos sucios | • Gatos de pelo largo • Gatos en muda |
| Acondicionadores combinables | • Spa Vital | • Detox Vital | • Protein Vital • Detox Vital | | • 4Cats Vital |
| Minutos de espera antes del aclarado | 3-5 min. | 3-5 min. | 3-5 min. | 0 min. | 3-5 min. |



NATURE COLLECTION

Cardas

Características Técnicas

| | ARTERO CARDA PÚA FINA | ARTERO CARDA PÚA FINA PROTEGIDA | ARTERO CARDA PÚA LARGA | ARTERO CARDA PÚA LARGA PROTEGIDA | ARTERO CARDA PÚA MANTEQUILLA | ARTERO CARDA DOBLE FLEXIBLE | ARTERO CARDA ESPECIAL NUDOS | ARTERO CEPILLO CARDA DOBLE |
|--|------------------------|---------------------------------|------------------------|----------------------------------|------------------------------|-----------------------------|-----------------------------|----------------------------|
| Referencias | P933, P934, P935, P936 | P937, P938, P939, P940 | P771, P770, P769, P768 | P775, P774, P773, P772 | P969, P968, P967, P966 | P952, P953 | P954, P955 | P957 |
| Capacidad de estirado | ●●●●● | ●●● | ●●● | ●● | ●●●●● | ●●●●● | ●● | ●●●●● |
| Capacidad de eliminar enredos | ●●● | ●●●●● | ●●●● | ●●●● | ●● | ●●●● | ●●●● | ●● |
| Capacidad de eliminar nudos | | ●●● | ●●●● | ●●●● | | ●●●● | ●●●●● | ●● |
| Capacidad de quitar muda de doble capa | ●●● | ●●● | ●●●●● | ●●●●● | ●● | ●●● | ●●●●● | ●●● |
| Capacidad de quitar muda pelo corto | ●●●● | ●●●●● | ●● | ●●●●● | ●●●●● | ●●● | ●● | ●●●● |
| Púa | 11mm | 11mm | 20mm | 20mm | 16mm | 15mm | 23mm | 20mm |
| Cabezal | Air Cushion | Air Cushion | Air Cushion | Air Cushion | Air Cushion | Doble Flexible | Plano | Doble Air Cushion |
| Grosor de púa | ● | ● | ●● | ●● | ● | ●●● | ● | ● |
| Flexibilidad de púa | ●●● | ●●● | ●●● | ●●● | ●●●●● | ●● | ●●● | ●●● |
| Tallas | L - M S - XS | L - M S - XS | L - M S - XS | L - M S - XS | L - M S - XS | M S | L M | M |

Uso en:

| | | | | | | | | |
|-------------------------------|---|---|---|---|---|---|---|---|
| Pelo corto | | ● | | ● | ● | | | |
| Pelo duro | ● | ● | ● | ● | ● | ● | | ● |
| Pelo rizado y ondulado | ● | ● | ● | ● | ● | ● | | ● |
| Pelo largo y medio | ● | | ● | | ● | ● | | ● |
| Pelo grueso | ● | | ● | ● | | ● | ● | |
| Pastores, Bolleros y Mastines | | | ● | ● | | | ● | |
| Nórdicos | | | ● | ● | | | ● | |
| Spitz | ● | ● | ● | ● | ● | ● | | ● |
| Enredos | ● | ● | ● | ● | | ● | | |
| Anudados | | ● | | ● | | ● | ● | |
| Muy anudados | | | | | | ● | ● | |
| Pielles sensibles | | ● | | ● | | | | |

Por tamaños:

| | |
|--------------------------|--|
| XS / Muy pequeña | • Perros < 4kg. • Axilas • Orejas y cara • Cachorros • Gatos pequeños |
| S / Pequeña | • Perros < 7kg. • Cachorros raza mediana • Gatos |
| M / Mediana | • Perros < 15kg. • Cachorros razas grandes • Gatos pelo largo |
| L / Gigante / Muy grande | • Perros grandes |



Cosmética

Características Técnicas

USO DE COSMÉTICA PARA CADA TIPO DE PELO

Los perros y gatos tienen multitud de tipos de pelo y colores. Este cuadro nos ayudará a utilizar la mejor combinación de cosméticos durante el baño y cepillado a partir del tipo de pelo, color y el estado en el que llega la mascota a la peluquería. Los baños siempre se componen de 2 tandas de champú para una limpieza en profundidad y una aplicación correcta de las propiedades cosméticas, cerrando el baño con un acondicionamiento de manto y piel. Y casos especiales en los que actuamos con los combos específicos para obtener los mejores resultados en nuestra peluquería.

| TIPO DE PELO | ESTADO DEL PELO | 1º CHAMPÚ | 2º CHAMPÚ | ACONDICIONADOR | SPRAY ACONDICIONADOR |
|---------------|-----------------|-----------|-------------|----------------|----------------------|
| CORTO | CORRECTO | Basic | Vitalizante | Protein | Flash |
| | SUCIO / MUDA | Tsunami | Detox | Detox | Flash |
| | SHOW | Detox | Vitalizante | Kubic | Flash |
| LARGO | CORRECTO | Basic | Hidratante | Keratin | Mix |
| | SUCIO | Tsunami | Hidratante | Keratin | Mix |
| | BLANCO | Tsunami | Blanc | Keratin | Mix |
| | ANUDADO | Detox | Hidratante | Protein | Matt-X |
| RIZADO | SHOW | Detox | Hidratante | Keratin | Flash |
| | CORRECTO | Basic | Vitalizante | Kubic | Mix |
| | SUCIO | Tsunami | Detox | Kubic | Mix |
| | ANUDADO | Detox | Detox | Kubic | Matt-X |
| ACORDONADO | BLANCO | Tsunami | Blanc | Detox | Flash |
| | SHOW | Tsunami | Vitalizante | Kubic | Flash |
| | CORRECTO | Basic | Vitalizante | Spa | Loop |
| | SUCIO | Tsunami | Detox | Spa | Loop |
| MEDIO / LARGO | BLANCO | Tsunami | Blanc | Spa | Loop |
| | SHOW | Detox | Detox | Spa | Loop |
| | CORRECTO | Basic | Hidratante | Detox | Flash |
| | SUCIO | Tsunami | Hidratante | Detox | Mix |
| DURO | MUDA | Detox | Hidratante | Protein | Mix |
| | ANUDADO | Detox | Hidratante | Keratin | Matt-X |
| | BLANCO | Tsunami | Blanc | Detox | Flash |
| | SHOW | Detox | Hidratante | Keratin | Flash |
| DOBLE CAPA | CORRECTO | Basic | Vitalizante | Kubic | Mix |
| | SUCIO | Tsunami | Vitalizante | Kubic | Mix |
| | ANUDADO | Tsunami | Hidratante | Kubic | Matt-X |
| | BLANCO | Tsunami | Blanc | Detox | Mix |
| SIN PELO | CORRECTO | Basic | Relax | Spa | Flash |
| | SUCIO | Relax | Relax | Spa | Flash |

PRODUCTOS COSMÉTICOS, COMBOS Y PIEL

| PIELES SENSIBLES | | | | PIELES SENSIBLES | | | |
|------------------|-----------|-----------|----------------|------------------|-----------|-----------|----------------|
| PROBLEMA | 1º CHAMPÚ | 2º CHAMPÚ | ACONDICIONADOR | PROBLEMA | 1º CHAMPÚ | 2º CHAMPÚ | ACONDICIONADOR |
| SEBORREA | Relax | Relax | Spa Vital | HONGOS | Bye Bye | Bye Bye | Spa Vital |
| PICORES | | | | MALASSEZIA | | | |
| PIEL IRRITADA | | | | PULGAS | | | |
| CASPA | | | | PIEL NEGRA | | | |
| | | | | HERIDAS | | | |
| | | | | ARAÑAZOS | | | |
| | | | | STRIPPING | | | |

| COMBO ESPECIAL | 1º CHAMPÚ | 2º CHAMPÚ | 1º ACONDICIONADOR | 2º ACONDICIONADOR | EXTRA |
|----------------|--------------|--------------|-------------------|-------------------|-------|
| NUDOS | Detox | Hidratante | Protein Vital | Matt-X | |
| MUDA | Detox | Hidratante | Protein Vital | Mix | |
| DESENGRASANTE | Tsunami | Detox | Detox Vital | | |
| BLANCO NUCLEAR | Detox | Intensifying | Detox Vital | | |
| NEGRO + 1 TONO | Intensifying | Intensifying | Protein Vital | | |
| ALISADO | Detox | Hidratante | Protein Vital | Keratin Vital | Flash |
| VOLUMEN | Tsunami | Vitalizante | Kubic Vital | | |
| EXTRA VOLUMEN | Tsunami | Vitalizante | | | Zoom |
| EXTRA DURO | Vitalizante | Vitalizante | | | |
| CACHORRO | Baby | Baby | Spa | | Flash |

Complements

NATURE COLLECTION

02



La nueva línea **Eco de Artero** que cubre todas las necesidades del peluquero y propietario.



COMPLEMENTS
NATURE COLLECTION

02.1 Peines

Cromados, aluminio, carbono, POM y todo tipo de púa para un mejor acabado



Gigante Azul

CARACTERÍSTICAS: Púa regular. Cromado. **USO:** Para abrir el manto y deshacer enredos. **TIPO DE PELO:** Medio y largo, con gran densidad. **ANIMAL:** Perros medianos y grandes.

REF.: P272 MEDIDAS: 25 x 3,5cm



Gigante Gold

CARACTERÍSTICAS: Púa cónica. Cromado. **USO:** Para levantar, batir, estirar y ordenar el manto durante el corte. **TIPO DE PELO:** Medio y largo, con densidad o rizado. **ANIMAL:** Perros medianos, grandes y gatos.

REF.: P273 MEDIDAS: 25 x 3,5cm



Artero 3D

CARACTERÍSTICAS: Púa cónica. Aluminio. **USO:** Para levantar, batir, estirar y ordenar el manto durante el corte. **TIPO DE PELO:** corto, medio y largo de densidad media o pelo fino. **ANIMAL:** Perros y gatos.

REF.: P271 MEDIDAS: 19 x 3cm

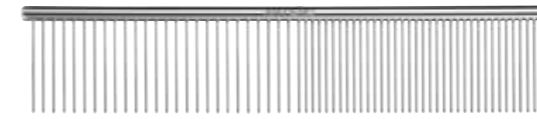

Púa Larga

CARACTERÍSTICAS: Púa regular. Cromado. **USO:** Para abrir y ordenar el manto y deshacer enredos. **TIPO DE PELO:** Todo tipo. **ANIMAL:** Perros medianos y gatos.

REF.: P949 MEDIDAS: 18 x 3cm



Púa Corta

CARACTERÍSTICAS: Púa regular. Cromado. **USO:** Para abrir y ordenar el manto y deshacer enredos. **TIPO DE PELO:** Corto, medio y largo. **ANIMAL:** Perros pequeños, medianos y gatos.

REF.: P950 MEDIDAS: 18 x 2,8cm



Mini

CARACTERÍSTICAS: Púa regular. Cromado. **USO:** Para abrir y ordenar el manto y deshacer enredos. **TIPO DE PELO:** Todo tipo. **ANIMAL:** Perros pequeños y gatos.

REF.: P951 MEDIDAS: 15cm x 2,2cm



Extra Volumen 230

CARACTERÍSTICAS: Púa cónica. Cromado. **USO:** Para levantar, batir, estirar y ordenar el manto durante el corte. **TIPO DE PELO:** Medio y largo, con densidad media y fino. **ANIMAL:** Perros y gatos.

REF.: P270 MEDIDAS: 23 x 3,3cm



Volumen Regular NOVEDAD

CARACTERÍSTICAS: Púa cónica. Cromado. **USO:** Para levantar, batir, estirar y ordenar el manto durante el corte. **TIPO DE PELO:** Medio y largo, con densidad media y fino. **ANIMAL:** Perros y gatos.

REF.: P983 MEDIDAS: 23 x 3,3cm



Volumen Cornerless NOVEDAD

Características: Púa cónica. Cromado en verde. **Uso:** Para levantar, batir, estirar y ordenar el manto. Especial caras. **Tipo de pelo:** medio y largo, con densidad media y fino. **Animal:** perros y gatos.

REF.: P984 MEDIDAS: 23 x 3,3cm





Púa Extrafina

CARACTERÍSTICAS: Púa extrafina fija, cromada con mango de bambú. **USO:** Para abrir, ordenar el manto, eliminar enredos y legañas. **TIPO DE PELO:** Corto, medio y largo. **ANIMAL:** Perros talla pequeña, media y gatos.

REF.: P943 MEDIDAS: 22 x 4,5 cm



Ancho

CARACTERÍSTICAS: Púa larga y fija, cromada con mango de bambú. **USO:** Para abrir, ordenar el manto, deshacer enredos y eliminar muda. **TIPO DE PELO:** Corto, medio y largo. **ANIMAL:** Perros talla grande, media y gatos.

REF.: P941 MEDIDAS: 22 x 5,5 cm



Doble Púa Giratoria

CARACTERÍSTICAS: Púa corta y larga giratoria, cromada, mango de Bambú. **USO:** Para abrir, ordenar el manto y deshacer enredos con mayor deslizamiento. **TIPO DE PELO:** Corto, medio y largo. **ANIMAL:** Perros talla pequeña, media y gatos.

REF.: P942 MEDIDAS: 22 x 5,5 cm



Oval

CARACTERÍSTICAS: Púa fina y fija, cromada con mango de bambú. **USO:** Para abrir, ordenar el manto, deshacer enredos y cardar. **TIPO DE PELO:** Corto, medio y largo. **ANIMAL:** Perros talla pequeña, media y gatos.

REF.: P944 MEDIDAS: 10 x 6 cm



Mini Lagrimales



CARACTERÍSTICAS: Púa regular 20mm. Cromado. **USO:** Eliminación de legañas y enredos interdigitales. **TIPO DE PELO:** cualquiera. **ANIMAL:** perros y gatos.

REF.: P963 MEDIDAS: 3 x 13 cm



COMPLEMENTS
NATURE COLLECTION

02.2 Cardas y Cepillos

Extensa variedad de púas, cabezales y mangos con resultados únicos en desenredo y estirado



Carda L

CARACTERÍSTICAS: Púa 11mm fina sobre goma con sistema air cushion y cuerpo de bambú. **USO:** Para abrir y estirar el manto, deshacer enredos. **TIPO DE PELO:** Medio y largo. **ANIMAL:** Perros talla mediana, grande y gatos.

REF.: P933 MED.: 12 x 8 cm



Carda M

CARACTERÍSTICAS: Púa 11mm fina sobre goma con sistema air cushion y cuerpo de bambú. **USO:** Para abrir y estirar el manto, deshacer enredos. **TIPO DE PELO:** Corto, medio y largo. **ANIMAL:** Perros talla mediana, grande y gatos.

REF.: P934 MED.: 11 x 6 cm





Carda S

CARACTERÍSTICAS: Púa 11mm fina sobre goma con sistema air cushion y cuerpo de bambú. **USO:** Para abrir y estirar el manto, deshacer enredos. **TIPO DE PELO:** Corto, medio y largo. **ANIMAL:** Perros talla pequeña, mediana y gatos.

REF.: P935 MED.: 9 x 5 cm



Carda XS

CARACTERÍSTICAS: Púa 11mm fina sobre goma con sistema air cushion y cuerpo de bambú. **USO:** Para abrir y estirar el manto, deshacer enredos. **TIPO DE PELO:** Corto, medio y largo. **ANIMAL:** Cachorros y perros talla pequeña y gatos.

REF.: P936 MED.: 6,5 x 5 cm



Púa Larga L

CARACTERÍSTICAS: Púa 20mm fina sobre goma con sistema air cushion y cuerpo de bambú. **USO:** Para abrir y estirar el manto, deshacer enredos. **TIPO DE PELO:** Medio y largo. **ANIMAL:** Perros talla mediana, grande y gatos.

REF.: P771
MEDIDAS: 12 x 8 cm



Púa Larga M

CARACTERÍSTICAS: Púa 20mm fina sobre goma con sistema air cushion y cuerpo de bambú. **USO:** Para abrir y estirar el manto, deshacer enredos. **TIPO DE PELO:** medio y largo. **ANIMAL:** Perros talla mediana, grande y gatos.

REF.: P770
MEDIDAS: 11 x 6 cm



Púa Larga S

CARACTERÍSTICAS: Púa 20mm fina sobre goma con sistema air cushion y cuerpo de bambú. **USO:** Para abrir y estirar el manto, deshacer enredos. **TIPO DE PELO:** medio y largo. **ANIMAL:** Perros talla pequeña, mediana y gatos.

REF.: P769
MEDIDAS: 9 x 5 cm



Púa Larga XS

CARACTERÍSTICAS: Púa 20mm fina sobre goma con sistema air cushion y cuerpo de bambú. **USO:** Para abrir y estirar el manto, deshacer enredos. **TIPO DE PELO:** Corto, medio y largo. **ANIMAL:** Cachorros y perros talla pequeña y gatos.

REF.: P768
MEDIDAS: 6,5 x 5 cm



Púa Protegida L

CARACTERÍSTICAS: Púa 11mm fina con punta de plástico sobre goma con sistema air cushion y cuerpo de bambú. **USO:** Para abrir y estirar el manto, deshacer enredos. **TIPO DE PELO:** Medio y largo. **ANIMAL:** Perros talla mediana, grande y gatos.

REF.: P937
MEDIDAS: 12 x 8 cm



Púa Protegida M

CARACTERÍSTICAS: Púa 11mm flexible protegida. **USO:** Para abrir el manto, eliminar enredos. No irrita la piel. **TIPO DE PELO:** Corto y medio. **ANIMAL:** Perros pequeños, medianos, cachorros y gatos.

REF.: P938
MEDIDAS: 11 x 6 cm



Púa Protegida S

CARACTERÍSTICAS: Púa 11mm fina con punta de plástico sobre goma con sistema air cushion y cuerpo de bambú. **USO:** Para abrir y estirar el manto, deshacer enredos. **TIPO DE PELO:** Corto, medio y largo. **ANIMAL:** Perros talla pequeña, mediana y gatos.

REF.: P939
MEDIDAS: 9 x 5 cm



Púa Protegida XS

CARACTERÍSTICAS: Púa 11mm fina con punta de plástico sobre goma con sistema air cushion y cuerpo de bambú. **USO:** Para abrir y estirar el manto, deshacer enredos. **TIPO DE PELO:** Corto, medio y largo. **ANIMAL:** Cachorros y perros talla pequeña y gatos.

REF.: P940
MEDIDAS: 6,5 x 5 cm



Púa Larga Protegida L

CARACTERÍSTICAS: Púa 20mm fina con punta de plástico sobre goma con sistema air cushion y cuerpo de bambú. **USO:** Para abrir y estirar el manto, deshacer enredos. **TIPO DE PELO:** Medio y largo. **ANIMAL:** Perros talla mediana, grande y gatos.

REF.: P775
MEDIDAS: 12 x 8 cm



Púa Larga Protegida M

CARACTERÍSTICAS: Púa 20mm fina con punta de plástico sobre goma con sistema air cushion y cuerpo de bambú. **USO:** Para abrir y estirar el manto, deshacer enredos. **TIPO DE PELO:** medio y largo. **ANIMAL:** Perros talla mediana, grande y gatos.

REF.: P774
MEDIDAS: 11 x 6 cm



Púa Larga Protegida S

CARACTERÍSTICAS: Púa 20mm fina con punta de plástico sobre goma con sistema air cushion y cuerpo de bambú. **USO:** Para abrir y estirar el manto, deshacer enredos. **TIPO DE PELO:** medio y largo. **ANIMAL:** Perros talla pequeña, mediana y gatos.

REF.: P773
MEDIDAS: 9 x 5 cm



Púa Larga Protegida XS

CARACTERÍSTICAS: Púa 20mm fina con punta de plástico sobre goma con sistema air cushion y cuerpo de bambú. **USO:** Para abrir y estirar el manto, deshacer enredos. **TIPO DE PELO:** medio y largo. **ANIMAL:** Cachorros y perros talla pequeña y gatos.

REF.: P772
MEDIDAS: 6,5 x 5 cm





NOVEDAD

Púa Mantequilla L

CARACTERÍSTICAS: Púa 16mm Extra Flexible. **USO:** Para estirar y dar volumen al pelo. **TIPO DE PELO:** Todo tipo de pelo. **Largura corta y media. ANIMAL:** Perro tamaño grande.

REF.: P969
MEDIDAS: 12 x 19 cm



NOVEDAD

Púa Mantequilla M

CARACTERÍSTICAS: Púa 16mm Extra Flexible. **USO:** Para estirar y dar volumen al pelo. **TIPO DE PELO:** Todo tipo de pelo. **Largura corta y media. ANIMAL:** Perro tamaño mediano y gatos grandes.

REF.: P968
MEDIDAS: 12 x 17 cm



NOVEDAD

Púa Mantequilla S

CARACTERÍSTICAS: Púa 16mm Extra Flexible. **USO:** Para estirar y dar volumen al pelo. **TIPO DE PELO:** Todo tipo de pelo. **Largura corta y media. ANIMAL:** Perro tamaño pequeño y gatos.

REF.: P967
MEDIDAS: 10 x 17 cm



NOVEDAD

Púa Mantequilla XS

CARACTERÍSTICAS: Púa 16mm Extra Flexible. **USO:** Para estirar y dar volumen al pelo. **TIPO DE PELO:** Todo tipo de pelo. **Largura corta y media. ANIMAL:** Perro tamaño pequeño, cachorros y gatos.

REF.: P966
MEDIDAS: 7 x 17 cm



NOVEDAD

Cepillo Mantequilla L

CARACTERÍSTICAS: Púa Metal 25mm. **USO:** Para abrir el manto y ordenarlo evitando partir pelo. **TIPO DE PELO:** duro, medio y largo. **ANIMAL:** Perros todos los tamaños.

REF.: P956
MEDIDAS: 24 x 6 cm



Cepillo Púa Metálica

CARACTERÍSTICAS: Púa metálica de 24mm. **Cuerpo de bambú. USO:** Para abrir el manto y eliminar enredos. **TIPO DE PELO:** Medio y largo. **ANIMAL:** Perros y gatos.

REF.: P931
MEDIDAS: 22 x 6 cm



Cepillo Mini

CARACTERÍSTICAS: Púa metálica de 24mm. **Cuerpo de bambú. USO:** Para abrir el manto y eliminar enredos. **TIPO DE PELO:** Medio y largo. **ANIMAL:** Cachorros, perros talla pequeña y gatos.

REF.: P932
MEDIDAS: 19 x 5 cm



NOVEDAD

Especial Nudos L

CARACTERÍSTICAS: Púa 24,8mm Rígida. **USO:** Para eliminar enredos y nudos en profundidad. **TIPO DE PELO:** Enredos y nudos en pelo medio, largo y mudas. **ANIMAL:** Perros medianos y grandes.

REF.: P954
MEDIDAS: 12 x 19 cm



NOVEDAD

Especial Nudos M

CARACTERÍSTICAS: Púa 24,8mm Rígida. **USO:** Para eliminar enredos y nudos en profundidad. **TIPO DE PELO:** corto, medio y largo. **ANIMAL:** Perros pequeños y medianos.

REF.: P955
MEDIDAS: 12 x 17 cm



NOVEDAD

Doble Flexible M

CARACTERÍSTICAS: Púa 18mm flexible. **USO:** Cara gris para abrir el manto y estirar el pelo. Cara negra para eliminar enredos y nudos. **TIPO DE PELO:** Todo tipo de pelo y enredos. **ANIMAL:** Perro razas medianas y grandes. Gatos medianos.

REF.: P952
MEDIDAS: 21 x 8 cm



NOVEDAD

Doble Flexible S

CARACTERÍSTICAS: Púa 18mm flexible. **USO:** Cara gris para abrir el manto y estirar el pelo. Cara negra para eliminar enredos y nudos. **TIPO DE PELO:** Todo tipo y enredos. **ANIMAL:** Perros pequeños y medianos. Gatos.

REF.: P953
MEDIDAS: 21 x 6 cm



NOVEDAD

Cepillo Carda Doble

CARACTERÍSTICAS: Púa 20mm Flexible. **USO:** Para abrir el manto y gran capacidad para estirar el pelo. **TIPO DE PELO:** Todo tipo de pelo y largura. **ANIMAL:** Perro y gato.

REF.: P957
MEDIDAS: 24 x 6,5 cm



Cepillo Cerda Jabalí

CARACTERÍSTICAS: Cerda de jabalí y cuerpo de bambú. **USO:** Para cepillar pelo fino y zonas sensibles, abrillantar, eliminar volumen al manto. **TIPO DE PELO:** Corto, medio y largo. **ANIMAL:** Perros y gatos de pelo corto.

REF.: P929
MEDIDAS: 22 x 6 cm



Cepillo Cerda de Cobre

CARACTERÍSTICAS: Cerda de cobre y jabalí con cuerpo de bambú. **USO:** Para abrillantar, eliminar volumen al manto y fijarlo al cuerpo. **TIPO DE PELO:** Duro, Corto y medio. **ANIMAL:** Perros.

REF.: P930
MEDIDAS: 22 x 6 cm





COMPLEMENTS
NATURE COLLECTION

02.3 Subpelo, Nudos y Muda

Hojas de gran calidad y robustez que aguantan trabajos duros



Rastrillo L

NOVEDAD

CARACTERÍSTICAS: 20 dientes. **USO:** Para retirar el pelo de muda atrapado en el manto además de enredos con menos esfuerzo gracias a su forma de T. **TIPO DE PELO:** muda [corto, doble capa, nórdicos, etc..]. **ANIMAL:** perros y gatos.

REF.: P973 MEDIDAS: 11 x 16 cm



Deslanador Cuchilla 45°

CARACTERÍSTICAS: Cuchilla de acero inox con inclinación de 45°, dientes estrechos y cuerpo bambú. **USO:** Elimina el subpelo en profundidad en stripping y muda. **TIPO DE PELO:** Corto, doble capa, spaniels y pelo duro. **ANIMAL:** Perros y gatos.

REF.: P776
MEDIDAS: 16,5 x 8 cm



Deslanador Cuchilla 90°

CARACTERÍSTICAS: Cuchilla de acero inox con inclinación de 90°, dientes estrechos y cuerpo bambú. **USO:** Elimina el subpelo y pelo duro o de cobertura en stripping y muda. **TIPO DE PELO:** Corto, doble capa, spaniels y pelo duro. **ANIMAL:** Perros y gatos.

REF.: P777
MEDIDAS: 16,5 x 8 cm



Deslanador Cuchilla 120°

CARACTERÍSTICAS: Cuchilla de acero inox con inclinación de 120°, dientes estrechos y cuerpo bambú. **USO:** Elimina el pelo de muda y cobertura, ayuda al stripping. **TIPO DE PELO:** Corto, doble capa, spaniels y pelo duro. **ANIMAL:** Perros y gatos.

REF.: P778
MEDIDAS: 16,5 x 8 cm



Super Coat Doble L

CARACTERÍSTICAS: Hojas curvas con filo, de doble cara y cuerpo de bambú. 11 hojas a un lado y 21 hojas al otro lado. **USO:** Multiusos, para eliminar enredos, nudos, muda. Eliminar subpelo en profundidad y ayuda al stripping. **TIPO DE PELO:** Duro, spaniels, doble capa y corto. **ANIMAL:** Perros y gatos.

REF.: P945
MEDIDAS: 20 x 8 cm



Super Coat Doble M

CARACTERÍSTICAS: Hojas curvas con filo, de doble cara y cuerpo de bambú. 7 hojas a un lado y 13 hojas al otro lado. **USO:** Multiusos, para eliminar enredos, nudos, muda. Eliminar subpelo en profundidad y ayuda al stripping. **TIPO DE PELO:** Duro, spaniels, doble capa y corto. **ANIMAL:** Perros y gatos.

REF.: P946
MEDIDAS: 20 x 6 cm



Ultra Coat

NOVEDAD

CARACTERÍSTICAS: 12 Hojas curvas con filo ondulado. **USO:** Multiuso. Para eliminar enredos, nudos y muda. Para eliminar subpelo denso y ayudar en el stripping pasados de fecha. **TIPO DE PELO:** duro, spaniels, doble capa y corto. **ANIMAL:** Perros.

REF.: P965
MEDIDAS: 6,5 x 17 cm





Cortanudos 9 Hojas Largas

CARACTERÍSTICAS: Hojas metálicas con filo ondulado de 48mm y cuerpo de bambú. **USO:** Para nudos y enredos, cortando de baso a punta, desmembrando el enredo para terminar con carda o cepillo. **TIPO DE PELO:** Medio y largo. **ANIMAL:** Perros.

REF.: P947
MEDIDAS: 18 x 6 cm



Cortanudos 9 Hojas Cortas

CARACTERÍSTICAS: Hojas metálicas con filo ondulado de 30mm y cuerpo de bambú. **USO:** Para nudos y enredos, cortando de baso a punta, desmembrando el enredo para terminar con carda o cepillo. **TIPO DE PELO:** Medio y largo. **ANIMAL:** Perros y gatos.

REF.: P948
MEDIDAS: 16,5 x 4 cm



Cortanudos Especial



CARACTERÍSTICAS: 5 hojas normales y 4 hojas espigadas. **USO:** En nudos y enredos, cortando de base a punta y desmembrándolo para terminar de desenredar con carda. **ANIMAL:** perros.

REF.: P970
MEDIDAS: 4 x 16 cm



Cortanudos Hoja Simple



CARACTERÍSTICAS: 1 hoja forma de gancho. **USO:** En nudos y enredos, capaz de dividir hasta masas de nudos pegadas a piel. Ideal para hacer cordones. **ANIMAL:** perros y gatos.

REF.: P958
MEDIDAS: 7 x 6 cm



Rastrillo Púa Giratoria



CARACTERÍSTICAS: Púas 25mm. **USO:** Para retirar el pelo de muda atrapado en el manto además de enredos con menos esfuerzo gracias a su forma de T y sus púas giratorias. **TIPO DE PELO:** muda [corto, doble capa, nórdicos, etc..]. **ANIMAL:** perros y gatos.

REF.: P964
MEDIDAS: 10 x 17 cm



COMPLEMENTS
NATURE COLLECTION

02.4 Higiene

Utensilios Top para el mantenimiento de uñas, oídos y dentaduras



Cortauñas M



CARACTERÍSTICAS: Hojas 2cm cero Inox. **USO:** Para cortar uñas. **ANIMAL:** Perros medianos y grandes.

REF.: P250 MEDIDAS: 4,5 x 16,5 cm





Cortauñas S



CARACTERÍSTICAS: Hojas 1,5cm cero Inox.
USO: Para cortar uñas.
ANIMAL: Perros medianos y grandes.

REF.: P960 MEDIDAS: 4 x 13 cm



Cortauñas Mini



CARACTERÍSTICAS: Hojas 1cm acero Inox.
USO: Para cortar uñas de gatos y cachorros.
ANIMAL: Cachorros de perros y gatos.

REF.: P961 MEDIDAS: 7 x 11 cm



Lima de uñas



CARACTERÍSTICAS: Cromado y bambú.
USO: Para limar y pulir uñas.
ANIMAL: perros y gatos.

REF.: P962 MEDIDAS: 2 x 20 cm



COMPLEMENTS
NATURE COLLECTION

02.5 Stripping

Todo el equipo necesario para todas las fases del handstripping



Cuchilla Stripping 01

CARACTERÍSTICAS: 25 Dientes cortos triangulares Inox.
USO: Para eliminar subpelo fino y corto en profundidad.
TIPO DE PELO: Duro.
ANIMAL: Perro.

REF.: P976
MEDIDAS: 2,5 x 15cm



Cuchilla Stripping 02

CARACTERÍSTICAS: 23 Dientes semi-rectos Inox.
USO: Para eliminar subpelo fino en profundidad.
TIPO DE PELO: spaniels y setters
ANIMAL: Perro.

REF.: P977
MEDIDAS: 2,5 x 15cm





Cuchilla Stripping 03

CARACTERÍSTICAS: Dientes medios triangulares Inox. **USO:** Para definir capas y acabados. **TIPO DE PELO:** Duro. **ANIMAL:** Perro.

REF.: P971
MEDIDAS: 2,5x15 cm



Cuchilla Stripping 04

CARACTERÍSTICAS: 17 Dientes medios triangulares e inclinados Inox. **USO:** Para arrastrar subpelo medio. **TIPO DE PELO:** Duro. **ANIMAL:** Perro

REF.: P975
MEDIDAS: 2,5x15 cm



Cuchilla Stripping 05

CARACTERÍSTICAS: 17 Dientes medios triangulares Inox. **USO:** Para arrancar capas largas y eliminar subpelo medio. **TIPO DE PELO:** Spaniels y setters. **ANIMAL:** Perro

REF.: P978
MEDIDAS: 2,5x15 cm



Cuchilla Stripping 06

CARACTERÍSTICAS: 15 Dientes largos triangulares inclinados Inox. **USO:** Para subpelo denso rápidamente. **TIPO DE PELO:** Duro. **ANIMAL:** Perro

REF.: P979
MEDIDAS: 2,5x15 cm



Cuchilla Stripping 07

CARACTERÍSTICAS: 14 Dientes largos triangulares Inox. **USO:** Para arrancar capas largas y medias. **TIPO DE PELO:** Duro. **ANIMAL:** Perro.

REF.: P972
MEDIDAS: 2,5x15 cm



Cuchilla Stripping 08

CARACTERÍSTICAS: 13 Dientes largos triangulares Inox. **USO:** Para arrancar capas largas rápidamente. **TIPO DE PELO:** Duro. **ANIMAL:** Perro.

REF.: P980
MEDIDAS: 2,5x15 cm



Cuchilla Stripping 09

CARACTERÍSTICAS: 12 Dientes Doble triangulares Inox. **USO:** Para arrancar capas largas en rolling coat. **TIPO DE PELO:** Duro. **ANIMAL:** Perro.

REF.: P981
MEDIDAS: 2,5x15 cm



Cuchilla Stripping 10

CARACTERÍSTICAS: 8 Dientes muy grandes triangulares Inox. **USO:** Para arrancar capas pasadas o con mucha densidad. **TIPO DE PELO:** Duro. **ANIMAL:** Perro.

REF.: P982
MEDIDAS: 2,5x15 cm

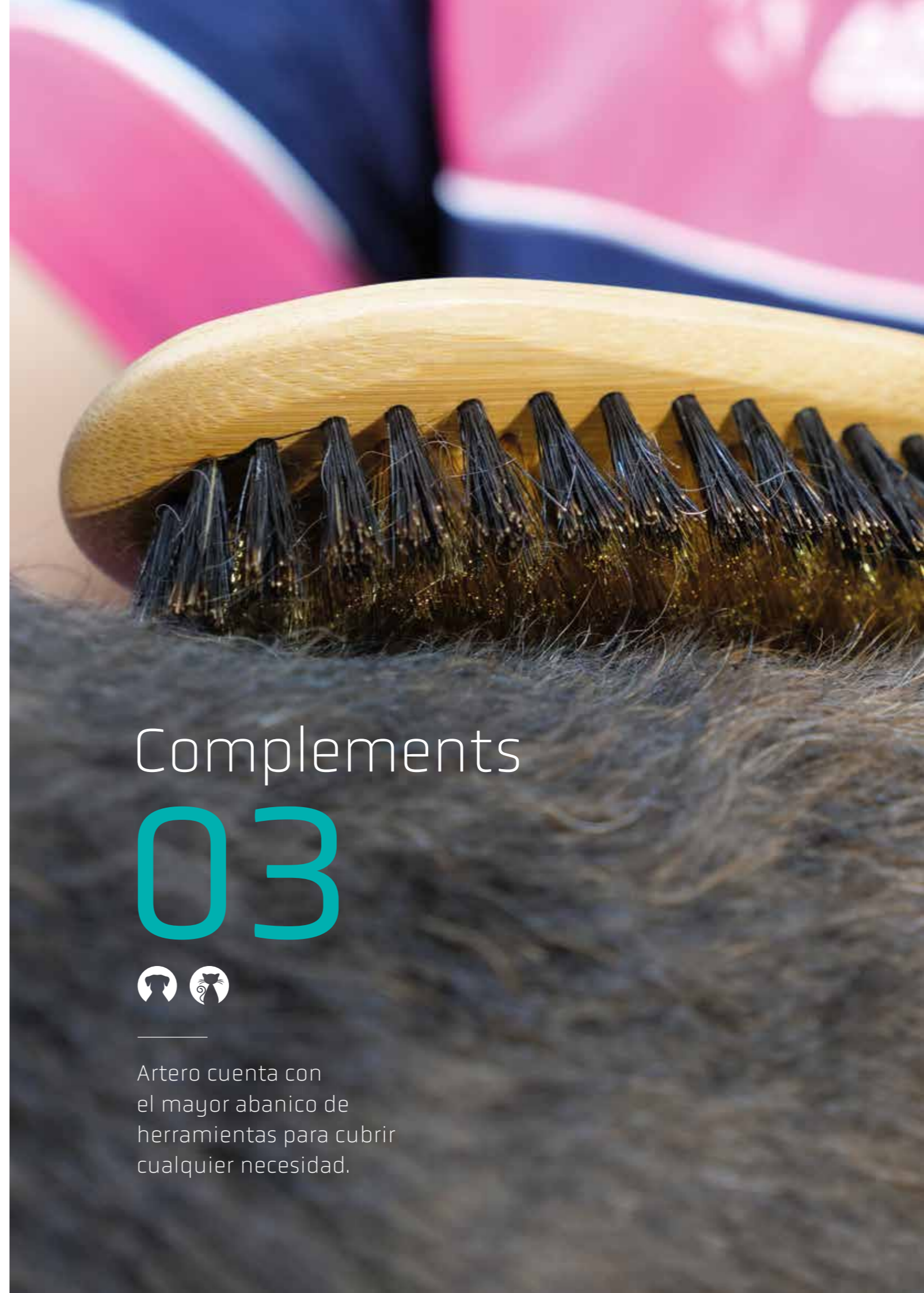

Complements 03

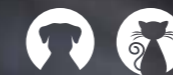

Artero cuenta con el mayor abanico de herramientas para cubrir cualquier necesidad.



Carbono

CARACTERÍSTICAS: Púa regular. Carbono. **USO:** Para abrir, ordenar y estirar el manto pudiendo hacer separaciones en capas gracias a su punta metálica, ideal para realizar top knots. **TIPO DE PELO:** Largo y caniches. **ANIMAL:** Perros.

REF.: K622
MEDIDAS: 22 x 2,5cm



Cregar

CARACTERÍSTICAS: Púa dentada en base. POM. **USO:** Para abrir y ordenar el manto, ideal para cardar de manera rápida cualquier tipo de manto. Con peineta trasera para ahuecar el pelo. **TIPO DE PELO:** Duro, medio y largo. **ANIMAL:** Perros y gatos.

REF.: K314
MEDIDAS: 19 x 2,5cm



Doble Especial Nudos

CARACTERÍSTICAS: Púa 23mm rígida. **USO:** Para eliminar enredos y nudos en profundidad. **TIPO DE PELO:** Pelo enredado, anudado o con muda. Densidades excesivas. **ANIMAL:** Perro todos los tamaños.

REF.: P355
MEDIDAS: 8 x 7cm



Xtreme Coat

CARACTERÍSTICAS: Hojas dobles, 13 hojas un lado y 25 hojas otro lado. **USO:** Multiuso. Para eliminar enredos, nudos y muda. Eliminar subpelo en profundidad y ayuda en el stripping. **TIPO DE PELO:** Duro, spaniels, doble capa y corto. **ANIMAL:** Perros y gatos.

REF.: P314



Súper Coat Mango Madera 10 Hojas

CARACTERÍSTICAS: 10 hojas puntas redondeadas. **USO:** Para abrir enredos y nudos muy apretados. Para eliminar la muda atrapada en el manto. **TIPO DE PELO:** Duro, spaniels, doble capa y corto. **ANIMAL:** Perros y gatos.

REF.: P453



Súper Coat Mango Madera 16 Hojas

CARACTERÍSTICAS: 16 hojas punta redondeada. **USO:** Para eliminar mudas muy ligeras atrapadas en el manto. Para eliminar subpelo y ayudar en el stripping. **TIPO DE PELO:** Duro, spaniels, doble capa y corto. **ANIMAL:** Perros y gatos.

REF.: P455



Clásica Muy Grande

CARACTERÍSTICAS: Púa 11mm Flexible. **USO:** Para abrir el manto, eliminar enredos en pelo corto y medio. Razas medianas y grandes. **TIPO DE PELO:** Todo tipo de pelo. Largura corta y media. **ANIMAL:** Perro tamaño grande.

REF.: P757
MEDIDAS: 12,5 x 8cm



Clásica Muy Pequeña

CARACTERÍSTICAS: Púa 11mm Flexible. **USO:** Para Para abrir el manto, eliminar enredos en pelo corto y medio. Razas pequeñas. **TIPO DE PELO:** Todo tipo de pelo. Largura corta y media. **ANIMAL:** Perro tamaño pequeño y gatos.

REF.: P754
MEDIDAS: 6 x 4,5cm



Cepillo Raqueta

CARACTERÍSTICAS: Púa Cerda Natural y Cerda Nylon. **USO:** Para abrir el manto y ordenarlo. **TIPO DE PELO:** Duro, medio y largo. **ANIMAL:** Perros pequeños, medianos y grandes.

REF.: K589
MEDIDAS: 25 x 8,5cm



Cortanudos Almohadilla

CARACTERÍSTICAS: 1 hoja. **USO:** Para abrir el manto, eliminar enredos. **TIPO DE PELO:** corto, medio y cordones. **ANIMAL:** Perros pequeños y medianos y gatos.

REF.: P248



Deslanador

CARACTERÍSTICAS: 44 Dientes. **USO:** Elimina el subpelo en perro y gato además de arrastrar el pelo de muda en los perros de pelo corto. **TIPO DE PELO:** Duro y corto. **ANIMAL:** Perros y gatos.

REF.: P462



Guante Manopla

CARACTERÍSTICAS: doble cara, 1 goma y 1 tela. **USO:** Para retirar el pelo de muda en perros de doble capa y ayudar a renovar el pelo antes de que caiga en el pelo corto. Elimina el pelo de la ropa, alfombras y sofá. También útil para enjabonar durante el baño. **TIPO DE PELO:** Muda (corto, doble capa, etc.) **ANIMAL:** Perros y gatos.

REF.: P337





Manopla Goma

CARACTERÍSTICAS: Goma. **USO:** Para retirar el pelo de muda. **TIPO DE PELO:** muda (corto, doble capa, nórdicos, etc.) **ANIMAL:** Perros y gatos de pelo medio.

REF.: P211



Manopla Goma Verde

CARACTERÍSTICAS: Goma. **USO:** Para retirar el pelo de muda en perros y gatos de pelo medio-largo y ayudar a renovar el manto. **TIPO DE PELO:** Muda (corto, doble capa, nórdicos, etc.) **ANIMAL:** Perros y gatos.

REF.: P385



Cuchilla Japonesa Zurdos Azul

CARACTERÍSTICAS: 14 dientes Inox. **USO:** Para arrancar mantos con densidad media, polivalente. **TIPO DE PELO:** Duro. **ANIMAL:** Perro.

REF.: P302



Piedra Stripping

CARACTERÍSTICAS: Superficie muy porosa. **USO:** Para eliminar subpelo, arrancar pelo muy fino o definir capa. **TIPO DE PELO:** Duro, spaniels y setters. **ANIMAL:** Perro.

REF.: P642



Dedales Latex

CARACTERÍSTICAS: Látex. **USO:** Protección de la piel además de mejorar la sujeción del pelo sin perder sensibilidad. **TIPO DE PELO:** Duro, spaniels y setters. **ANIMAL:** Perro.

ENVASE: 20 uds.

REF.: P648 TALLA M
REF.: P649 TALLA L

Dedales Goma

CARACTERÍSTICAS: Goma. **USO:** Protección de la piel además de mejorar la sujeción muy resistente. **TIPO DE PELO:** Duro, spaniels y setters. **ANIMAL:** Perro.

ENVASE: 5 uds.

REF. NARANJA: P647
REF. AZUL: P646
REF. CORAL: P645
REF. VERDE: P644
REF. ROSA: P643

Cuchilla Stripping Flat - Work

CARACTERÍSTICAS: Micro-dientes Inox. **USO:** Para arrancar pelo en zonas de flatwork, plucking y definición. **TIPO DE PELO:** Duro, spaniels y setters. **ANIMAL:** Perro.

REF.: P333



Súper Cuchilla Stripping

CARACTERÍSTICAS: 32 dientes Inox. **USO:** Para arrancar pelo duro y eliminar subpelo. En todo tipo de mantos. **TIPO DE PELO:** Duro, Spaniels y setters. **ANIMAL:** Perro.

REF.: P336



Cuchilla Stripping Subpelo Extra

CARACTERÍSTICAS: 20 dientes Inox. **USO:** Para eliminar subpelo en profundidad. **TIPO DE PELO:** Duro. **ANIMAL:** Perro.

REF.: P319



Cortaúñas Gato

CARACTERÍSTICAS: Acero Inox. **USO:** Para cortar uñas de gatos y cachorros. **ANIMAL:** Cachorros de perros y gatos.

REF.: P451
MEDIDAS: 8,5cm

Lima Uñas Reforzada

CARACTERÍSTICAS: Cromado. **USO:** Para limar uñas. **ANIMAL:** Perros y gatos.

REF.: P267
MEDIDAS: 20cm

Lima Eléctrica uñas Spiral

CARACTERÍSTICAS: Con batería y cabezal extraíble. **USO:** Para limar uñas utilizándola como un torno. **ANIMAL:** Perros y gatos.

REF.: Y349
MEDIDAS: 13cm



Mosquito Recto Inox

CARACTERÍSTICAS: Acero Inox.
USO: Para depilar los pelos del conducto auditivo
ANIMAL: Perros y gatos.

REF.: Y330
MEDIDAS: 13 cm



Mosquito Curvo Inox

CARACTERÍSTICAS: Acero Inox.
USO: Para depilar los pelos del conducto auditivo.
ANIMAL: Perros y gatos.

REF.: Y331
MEDIDAS: 13 cm



Gomitas Boomers 9mm transparentes

CARACTERÍSTICAS: Silicona transparente.
USO: Para recoger el top knot.
ANIMAL: Perros.

CONTIENE: 700 uds.
REF.: H710



Vendas Elásticas Flex

CARACTERÍSTICAS: Transpirable
USO: Para recoger el pelo largo que se puede partir (barbas, orejas, Top) y para realizar vendajes.
ANIMAL: perros

REF.: Y504 TAMAÑO: 7,5cm
REF.: Y505 TAMAÑO: 4,5cm



Pack Lazos Minnies 10 uds.

CARACTERÍSTICAS: Tela con doble goma.
USO: Para realizar top knots.
ANIMAL: Perros.

REF.: H228



Dedales Dentales

CARACTERÍSTICAS: Silicona.
USO: Para cepillar cómodamente los dientes de las mascotas.
ANIMAL: Perros y gatos.

REF.: P309



COMPLEMENTS

Modelos Virtual Dog

Los sparrings de la peluquería para perfeccionamiento del corte



Maniquí Bichón Frisé

Estructura sólida con cabeza ancha para emular razas más robustas. **USO:** Junto con un postizo se convierte en un modelo para aprendizaje, prácticas de tijera o investigación de formas. **MODO DE USO:** Montaje según instrucciones de las 4 patas, cola, nariz y ojos.

REF.: Y128



Maniquí Caniche

Estructura genérica como base de cualquier corte. **USO:** Junto con un postizo se convierte en un modelo para aprendizaje, prácticas de tijera o investigación de formas. **MODO DE USO:** Montaje según instrucciones de las 4 patas, cola, nariz y ojos.

REF.: Y123



Postizo Cuerpo+ Cabeza Caniche

El postizo para mejorar la técnica de tijera y definir nuevos cortes. **USO:** Junto con un maniquí se convierte en un modelo para aprendizaje, prácticas de tijera o investigación de formas. **MODO DE USO:** Enfundar en un maniquí y añadir ojos y nariz. Cepillar y cortar.

REF.: Y122



Postizo Cuerpo + Cabeza Bichón Frisé

El postizo para mejorar la técnica de tijera y definir el corte del frisé. **USO:** Junto con un maniquí se convierte en un modelo para aprendizaje, prácticas de tijera o investigación de formas. **MODO DE USO:** Enfundar en un maniquí y añadir ojos y nariz. Cepillar y cortar.

REF.: Y127





COMPLEMENTS

Baño

Accesorios para acelerar y conseguir un mayor rendimiento durante el baño y el secado



Mando Ducha Efecto Spa

CARACTERÍSTICAS: 2 opciones dependiendo de la posición de su falda de goma. **USO:** Para bañar a mascotas focalizando el agua para aclarar con velocidad y no salpicar, opción manopla masaje. **ANIMAL:** Perros y gatos.

REF.: Y913



Ducha Purifying

CARACTERÍSTICAS: Con Germanio y Turmalina. **USO:** Para bañar a mascotas consiguiendo mucha más presión y limpiando en profundidad. Filtra el cloro e impurezas del agua para mejorar el estado de la piel. **ANIMAL:** Perros y gatos.

REF.: Y914



Toalla Dune Azul

CARACTERÍSTICAS: Microfibra. **USO:** Para secar a las mascotas, usar después de escurrir el animal en la bañera, termina con el exceso de humedad dejando preparado para el secador. **ANIMAL:** Perros y gatos.

REF.: A507



Toalla/bolsillos Zumba Estrecha

NOVEDAD

CARACTERÍSTICAS: Microfibra 300gr/m². **USO:** Para secar mascotas pequeñas, uso después de escurrir el exceso de agua en la bañera, los bolsillos sirven para sujetar mejor y agilizar el secado. **ANIMAL:** Perros, gatos y conejos.

REF.: A509 MEDIDAS: 64x23cm



+60%

Bayeta Samba

CARACTERÍSTICAS: De carbono ionizado. **USO:** Para secar de manera ultra rápida el exceso de agua, no hay que dejar secar antes de su siguiente uso. **ANIMAL:** Perros y gatos.

REF.: A418 MEDIDAS.: 85cm x 33 cm



Toalla Dune Pink

CARACTERÍSTICAS: Microfibra. **USO:** Para secar a las mascotas, usar después de escurrir el animal en la bañera, termina con el exceso de humedad dejando preparado para el secador. **ANIMAL:** Perros y gatos.

REF.: A508



Toalla/bolsillos Zumba Ancha

NOVEDAD

CARACTERÍSTICAS: Microfibra 300gr/m². **USO:** Para secar mascotas, uso después de escurrir el exceso de agua en la bañera, los bolsillos sirven para sujetar mejor y agilizar el secado. **ANIMAL:** Perros, gatos.

REF.: A510 MEDIDAS: 100x50cm



Toalla Algodón

CARACTERÍSTICAS: Algodón. **USO:** Para secar a las mascotas, usar después de escurrir el animal en la bañera, termina con el exceso de humedad dejando preparado para el secador. **ANIMAL:** Perros y gatos.

REF.: A477 MEDIDAS.: 50cm x 85 cm





COMPLEMENTS

Expositor Nature Collection



Escaparate ideal para llegar al cliente

REF. EXPO. VACÍO: Y424
REF. EXPO. COMPLETO: Y441
MEDIDAS: 55 cm x 190 cm x 45 cm



| ARTICULO | REF. | CANTIDAD |
|---------------------------|------|------------|
| PEINE PÚA LARGA | P949 | 3 unidades |
| PEINE PÚA CORTA | P950 | 3 unidades |
| PEINE MINI | P951 | 3 unidades |
| PEINE PÚA EXTRAFINA | P943 | 3 unidades |
| PEINE ANCHO | P941 | 3 unidades |
| PEINE DOBLE PÚA GIRATORIA | P942 | 3 unidades |
| PEINE OVAL | P944 | 3 unidades |
| PEINE MINI LAGRIMALES | P963 | 3 unidades |
| CARDA MANTEQUILLA "XS" | P966 | 3 unidades |
| CARDA MANTEQUILLA "S" | P967 | 3 unidades |
| CARDA MANTEQUILLA "XS" | P968 | 3 unidades |
| CARDA MANTEQUILLA "M" | P969 | 3 unidades |
| CARDA L NEGRA PROTEGIDA | P937 | 3 unidades |
| CARDA M NEGRA PROTEGIDA | P938 | 3 unidades |
| CARDA S NEGRA PROTEGIDA | P939 | 3 unidades |
| CARDA XS NEGRA PROTEGIDA | P940 | 3 unidades |
| CARDA DOBLE FLEXIBLE "M" | P952 | 3 unidades |
| CARDA DOBLE FLEXIBLE "S" | P953 | 3 unidades |
| CARDA ESPECIAL NUDOS "M" | P955 | 3 unidades |
| CEPILLO CERDA JABALI | P929 | 3 unidades |
| CEPILLO PÚA METÁLICA | P931 | 3 unidades |
| CEPILLO PÚA METÁLICA MINI | P932 | 3 unidades |
| CEPILLO PUA MANTEQUILLA | P956 | 3 unidades |
| CORTAÚÑAS "S" | P960 | 3 unidades |
| CORTAÚÑAS MINI | P961 | 3 unidades |
| CORTAÚÑAS "M" | P250 | 3 unidades |
| CORTANUDOS 9 HOJAS GRANDE | P947 | 3 unidades |
| CORTANUDOS 9 HOJAS | P948 | 3 unidades |
| CORTANUDOS ESPECIAL | P970 | 3 unidades |
| RASTRILLO "L" | P973 | 3 unidades |
| DESLANADOR DE 90" | P777 | 3 unidades |
| SUPER COAT DOBLE M | P946 | 3 unidades |



COMPLEMENTS

Expositor Mixto



Escaparate ideal para llegar al cliente

REF. EXPO. VACÍO: Y431
REF. EXPO. COMPLETO: Y443
MEDIDAS: 55 cm x 190 cm x 45 cm



| ARTICULO | REF. | CANTIDAD |
|---------------------------|------|------------|
| VITALIZANTE 250 ML | H622 | 3 unidades |
| HIDRATANTE 250 ML | H624 | 3 unidades |
| BLANC 250 ML | H648 | 3 unidades |
| 4CATS 250 ML | H657 | 3 unidades |
| BABY 250 ML | H664 | 3 unidades |
| BYE BYE 250 ML | H666 | 3 unidades |
| RELAX 250 ML | H665 | 3 unidades |
| DETOX 250 ML | H712 | 3 unidades |
| PROTEINE VITAL | H626 | 3 unidades |
| KERATINE VITAL | H672 | 3 unidades |
| DETOX | H727 | 3 unidades |
| SPEED | H633 | 3 unidades |
| FLASH | H634 | 3 unidades |
| MATT-X | H647 | 3 unidades |
| SNIFF | H726 | 3 unidades |
| MIX 250 ML | H695 | 3 unidades |
| BALSAM 250 ML | H699 | 3 unidades |
| AURIGEL | H640 | 3 unidades |
| PRETTY EYES | H646 | 3 unidades |
| PERFUME CLASIC | H652 | 3 unidades |
| PERFUME IMPACT | H653 | 3 unidades |
| PERFUME VIOLET | H654 | 3 unidades |
| PERFUME TIERRA | H655 | 3 unidades |
| PERFUME BABY | H673 | 3 unidades |
| PERFUME FRESH | H693 | 3 unidades |
| CORTAÚÑAS MINI | P961 | 3 unidades |
| CORTAÚÑAS "S" | P960 | 3 unidades |
| CORTAÚÑAS "M" | P250 | 3 unidades |
| PEINE PÚA LARGA | P949 | 3 unidades |
| PEINE PÚA CORTA | P950 | 3 unidades |
| PEINE MINI | P951 | 3 unidades |
| PEINE ANCHO | P941 | 3 unidades |
| PEINE DOBLE PÚA GIRATORIA | P942 | 3 unidades |
| PEINE PÚA EXTRAFINA | P943 | 3 unidades |
| PEINE OVAL | P944 | 3 unidades |
| CARDA L NEGRA PROTEGIDA | P937 | 3 unidades |
| CARDA M NEGRA PROTEGIDA | P938 | 3 unidades |
| CARDA S NEGRA PROTEGIDA | P939 | 3 unidades |
| CARDA XS NEGRA PROTEGIDA | P940 | 3 unidades |
| CARDA MANTEQUILLA "XS" | P966 | 3 unidades |
| CARDA MANTEQUILLA "S" | P967 | 3 unidades |
| CARDA MANTEQUILLA "M" | P968 | 3 unidades |
| CARDA MANTEQUILLA "L" | P969 | 3 unidades |
| CORTANUDOS 9 HOJAS GRANDE | P947 | 3 unidades |
| CORTANUDOS 9 HOJAS | P948 | 3 unidades |
| CORTANUDOS ESPECIAL | P970 | 3 unidades |
| CEPILLO PÚA METÁLICA | P931 | 3 unidades |
| CEPILLO PÚA METÁLICA MINI | P932 | 3 unidades |





COMPLEMENTS

Bozales

Confortables, desenfadados y únicos que se adaptan a todos los tamaños.



Bozal de Silicona Perro

CARACTERÍSTICAS: Silicona con cinta ajustable y cierre de seguridad. **USO:** Para Evitar que un perro pueda morder a otro perro, persona u objeto. **ANIMAL:** Perros.

COLOR MARRÓN

REF.: P344 TALLA: S
REF.: P346 TALLA: M
REF.: P348 TALLA: L
REF.: P352 TALLA: XL



COLOR AMARILLO

REF.: P345 TALLA: S
REF.: P347 TALLA: M
REF.: P349 TALLA: L
REF.: P353 TALLA: XL



Bozal Estampado

CARACTERÍSTICAS: Nylon estampado lavable. Con cinta ajustable. **USO:** Evita que un perro pueda morder a otro perro, persona u objeto. **ANIMAL:** Perros.

MUSIC

REF.: P363 TALLA: XS
REF.: P364 TALLA: S
REF.: P365 TALLA: M
REF.: P366 TALLA: L
REF.: P367 TALLA: XL



LOVE

REF.: P368 TALLA: XS
REF.: P369 TALLA: S
REF.: P370 TALLA: M
REF.: P371 TALLA: L
REF.: P372 TALLA: XL



Bozal Gato

CARACTERÍSTICAS: Nylon, lavable. **USO:** Para evitar mordidas durante la manipulación de un gato. **ANIMAL:** Gatos.

REF.: P231 TALLA: GRANDE
REF.: P232 TALLA: MEDIANO
REF.: P233 TALLA: PEQUEÑO



COMPLEMENTS

Correas y Collares

Accesorios necesarios para el paseo y entrenamiento diario



Collar antiladridos Silence

CARACTERÍSTICAS: Collar antiladridos por sonido, vibración y/o impulso. **USO:** Para educar a las mascotas incontrolables a la hora de ladrar. **ANIMAL:** Perros.

REF.: S297



Dog Control

CARACTERÍSTICAS: Correa extensible con cinta de 5 metros anti enredos y freno.

USO: Para pasear mascotas con la libertad de moverse con un radio de 5m y realizar más ejercicio.

ANIMAL: Perros y gatos.

REF.: S296 TALLA: XS METROS: 3 (max. 12Kg)
REF.: S294 TALLA: S METROS: 5 (max. 15Kg)
REF.: S295 TALLA: M METROS: 5 (max. 25Kg)



Instruktor

CARACTERÍSTICAS: dispositivo a distancia corrector de ladridos mediante ultrasonido. **USO:** A menos de 5 metros active el ultrasonido cuando la mascota ladra para corregir esa conducta. **ANIMAL:** Perros.

REF.: S298



Correa Exposición

CARACTERÍSTICAS: Cinta de nylon con pinza ajustable. **USO:** Para pasear de manera controlada a nuestra mascota. **ANIMAL:** Perros y gatos.

REF. BEIGE 6 MM: Y476
REF. BEIGE 9 MM: Y479
REF. BLANCA 6 MM: Y475

REF. BLANCA 9 MM: Y478
REF. NEGRA 6 MM: Y474
REF. NEGRA 9 MM: Y477





Vestuario 04



Artero propone unos diseños modernos y actuales elaborados con la mejor tela para repeler el pelo, sin arrugas y secado rápido.



VESTUARIO

04.1 Casacas

Diseño y funcionalidad plasmados en cada uno de los modelos que consigue transformar el uniforme en moda



Blusón Tokio Op-Art



Blusón por encima de la rodilla estampado con cuello camisero y línea abotonada bajo una solapa de ocultación. Manga regulable y bajos redondeados. Tejido anti-pelo.

| | |
|------------|------------|
| REF.: W842 | TALLA: XS |
| REF.: W843 | TALLA: S |
| REF.: W844 | TALLA: M |
| REF.: W845 | TALLA: L |
| REF.: W846 | TALLA: XL |
| REF.: W847 | TALLA: XXL |



Blusón Tokio Abstract



Blusón por encima de la rodilla estampado con cuello camisero y línea abotonada bajo una solapa de ocultación. Manga regulable y bajos redondeados. Tejido anti-pelo.

| | |
|------------|------------|
| REF.: W848 | TALLA: XS |
| REF.: W849 | TALLA: S |
| REF.: W850 | TALLA: M |
| REF.: W851 | TALLA: L |
| REF.: W852 | TALLA: XL |
| REF.: W853 | TALLA: XXL |



Niza Poodle

Casaca femenina, entallada, con cierre de cremallera y bolsillo lateral. Colores turquesa y rosa.

| | |
|------------|------------|
| REF.: W801 | TALLA: XS |
| REF.: W802 | TALLA: S |
| REF.: W803 | TALLA: M |
| REF.: W804 | TALLA: L |
| REF.: W805 | TALLA: XL |
| REF.: W806 | TALLA: XXL |



Niza Paws

Casaca femenina, entallada, con cierre de cremallera y bolsillo lateral. Colores lila y malva.

| | |
|------------|------------|
| REF.: W807 | TALLA: XS |
| REF.: W808 | TALLA: S |
| REF.: W809 | TALLA: M |
| REF.: W810 | TALLA: L |
| REF.: W811 | TALLA: XL |
| REF.: W812 | TALLA: XXL |





Miami Azul

Casaca unisex con cierre de cremallera y bolsillo lateral. Colores Distintos tonos de azules.

- REF.: W813 TALLA: XS
- REF.: W814 TALLA: S
- REF.: W815 TALLA: M
- REF.: W816 TALLA: L
- REF.: W817 TALLA: XL
- REF.: W818 TALLA: XXL



Tino

Casaca Unisex con cuello de camisa, cierre de cremallera y bolsillo lateral. Color azul y detalle verde.

- REF.: W617 TALLA: S
- REF.: W618 TALLA: M
- REF.: W619 TALLA: L
- REF.: W702 TALLA: XL
- REF.: W620 TALLA: XXL
- REF.: W621 TALLA: XXXL



Teckel

Casaca unisex con cuello de pico y bolsillo lateral. Color verde con estampado de teckels.

- REF.: W404 TALLA: XS
- REF.: W405 TALLA: S
- REF.: W406 TALLA: M
- REF.: W407 TALLA: L
- REF.: W408 TALLA: XL
- REF.: W409 TALLA: XXL



Córdoba Negro

Casaca unisex con cuello de pico y bolsillo lateral. Color negro.

- REF.: W363 TALLA: S
- REF.: W364 TALLA: M
- REF.: W365 TALLA: L
- REF.: W366 TALLA: XL
- REF.: W367 TALLA: XXL
- REF.: W368 TALLA: XXXL



Cartoons

Casaca unisex con cuello de pico y bolsillo lateral. Estampado multicolor con motivos caninos.

- REF.: W790 TALLA: XS
- REF.: W791 TALLA: S
- REF.: W792 TALLA: M
- REF.: W793 TALLA: L
- REF.: W794 TALLA: XL
- REF.: W795 TALLA: XXL



Purple

Casaca unisex con cuello de pico y bolsillo lateral. Color violeta con estampado de perros y gato.

- REF.: W710 TALLA: XS
- REF.: W711 TALLA: S
- REF.: W712 TALLA: M
- REF.: W713 TALLA: L
- REF.: W714 TALLA: XL
- REF.: W715 TALLA: XXL



Niza Azul

Casaca femenina, entallada, con cierre de cremallera y bolsillo lateral. Colores azul con detalle fucsia.

- REF.: W604 TALLA: XS
- REF.: W605 TALLA: S
- REF.: W606 TALLA: M
- REF.: W607 TALLA: L
- REF.: W608 TALLA: XL
- REF.: W609 TALLA: XXL





VESTUARIO

04.2 Pantalones

Prendas cómodas,
antipelo y únicas.



Peto Texas Op-Art NOVEDAD

Pantalón-peto tela anti-pelo con estampado geométrico de caniche en tonos azul y caramelo. Cintura elástica en la parte posterior y tirantes con fijación regulable al pecho con doble botón. Apertura lateral en el bajo del pantalón y bolsillos laterales. Tejido anti-pelo.

| | | | |
|------------|-----------|------------|------------|
| REF.: W854 | TALLA: XS | REF.: W857 | TALLA: L |
| REF.: W855 | TALLA: S | REF.: W858 | TALLA: XL |
| REF.: W856 | TALLA: M | REF.: W859 | TALLA: XXL |



Peto Texas Abstract NOVEDAD

Pantalón-peto tela anti-pelo con estampado geométrico de caniche en tonos azul y caramelo. Cintura elástica en la parte posterior y tirantes con fijación regulable al pecho con doble botón. Apertura lateral en el bajo del pantalón y bolsillos laterales. Tejido anti-pelo.

| | | | |
|------------|-----------|------------|------------|
| REF.: W860 | TALLA: XS | REF.: W863 | TALLA: L |
| REF.: W861 | TALLA: S | REF.: W864 | TALLA: XL |
| REF.: W862 | TALLA: M | REF.: W865 | TALLA: XXL |



Leggins Chic

Pantalón elástico negro, resistente, realzador de figura con logo y estampado de huellas.

| | | | |
|------------|-----------|------------|------------|
| REF.: W819 | TALLA: XS | REF.: W822 | TALLA: L |
| REF.: W820 | TALLA: S | REF.: W823 | TALLA: XL |
| REF.: W821 | TALLA: M | REF.: W824 | TALLA: XXL |



Pantalón Slim

Negro / Azul

Pantalón Unisex Slim, ajustable a la cintura mediante banda elástica.

Negro

| | | | |
|------------|-----------|------------|------------|
| REF.: W552 | TALLA: XS | REF.: W556 | TALLA: L |
| REF.: W553 | TALLA: S | REF.: W558 | TALLA: XL |
| REF.: W554 | TALLA: M | REF.: W561 | TALLA: XXL |

Azul

| | | | |
|------------|-----------|------------|------------|
| REF.: W545 | TALLA: XS | REF.: W548 | TALLA: L |
| REF.: W546 | TALLA: S | REF.: W549 | TALLA: XL |
| REF.: W547 | TALLA: M | REF.: W550 | TALLA: XXL |



Medidas Vestuario

DESCUBRE TU TALLA SEGÚN TUS MEDIDAS

Saber o calcular nuestras medidas nos ayuda a descubrir cuál es la talla de ropa que nos corresponde. Artero quiere guiarte en este proceso y por ese motivo te presentamos una tabla de tallas a través de la cual tener una referencia más clara en el momento de comprar una prenda de ropa.

Para poder determinar tu talla tienes que tomar medidas de tu cuerpo, un proceso que tendrá un resultado más preciso si se hace frente un espejo y en ropa interior.

Otro consejo que debes seguir es la colocación de la cinta métrica en la parte que quieras medir: holgada y en horizontal. Por último, aunque confíes mucho en tu memoria, apúntate tus medidas para que no se te olviden.

¿QUÉ DEBO MEDIR?

PECHO, CINTURA Y CADERA

Para saber qué talla tienes para esas prendas superiores como camisetas, vestidos, blusas o tops deberás calcular tus distintas medidas y compararlas con la tabla que encontrarás a continuación.

PECHO: El pecho se mide de axila a axila. Justo de la costura de debajo de una manga a la otra.

CINTURA: Poner la prenda completamente extendida sobre una superficie plana y medir la cintura. Toma las medidas de la cintura por la parte más angosta del torso.

CADERA: Mide de lado a lado en el punto donde termina la prenda, empezando y terminando en las costuras laterales.

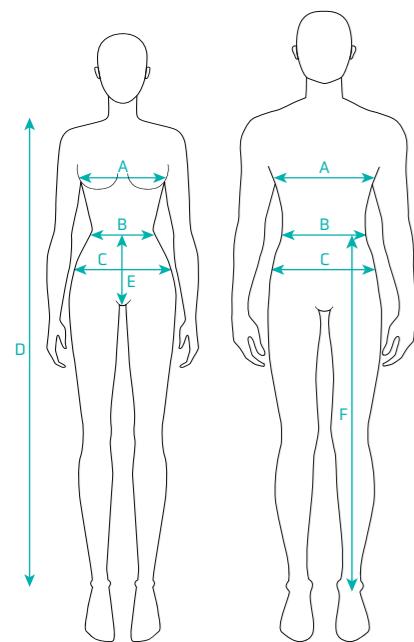

CASACAS

| REF. | NOMBRE | TALLA | PECHO / A (cm) | CINTURA / B (cm) | CADERA / C (cm) | LARGO / D (cm) |
|--------------------|-------------------------------|-------|----------------|------------------|-----------------|----------------|
| W801 / W807 | NIZA POODLE / NIZA PAWS | XS | 46 | 43 | 50 | 71 |
| W802 / W808 | NIZA POODLE / NIZA PAWS | S | 48 | 45 | 52 | 72 |
| W803 / W809 | NIZA POODLE / NIZA PAWS | M | 50 | 47 | 54 | 73 |
| W804 / W810 | NIZA POODLE / NIZA PAWS | L | 52 | 48,5 | 56 | 74 |
| W805 / W811 | NIZA POODLE / NIZA PAWS | XL | 54 | 50 | 57,5 | 75 |
| W806 / W812 | NIZA POODLE / NIZA PAWS | XXL | 55 | 53 | 60 | 76 |
| W829 / W840 | NIZA POODLE / NIZA PAWS | 3XL | 57 | 55 | 62 | 77 |
| W830 / W841 | NIZA POODLE / NIZA PAWS | 4XL | 60 | 57 | 64 | 78 |
| W813 | MIAMI AZUL | XS | 53 | 52 | 52 | 71 |
| W814 | MIAMI AZUL | S | 54 | 53 | 54 | 72 |
| W815 | MIAMI AZUL | M | 56 | 55 | 56 | 73 |
| W816 | MIAMI AZUL | L | 58 | 57 | 58 | 74 |
| W817 | MIAMI AZUL | XL | 60 | 59 | 60 | 75 |
| W818 | MIAMI AZUL | XXL | 62 | 61 | 62 | 76 |
| W804 | NIZA AZUL | XS | 45 | 40 | 51 | 71 |
| W805 | NIZA AZUL | S | 45 | 42 | 53 | 72 |
| W806 | NIZA AZUL | M | 49 | 45 | 55 | 73 |
| W807 | NIZA AZUL | L | 52 | 47 | 53 | 74 |
| W808 | NIZA AZUL | XL | 58 | 55 | 64 | 75 |
| W809 | NIZA AZUL | XXL | 61 | 57 | 68 | 76 |
| W404 / W790 / W710 | TECKEL / CARTOONS / PURPLE | XS | 52 | 52 | 53 | 71 |
| W405 / W791 / W711 | TECKEL / CARTOONS / PURPLE | S | 53 | 53,5 | 55 | 72 |
| W406 / W792 / W712 | TECKEL / CARTOONS / PURPLE | M | 56 | 56 | 57 | 73 |
| W407 / W793 / W713 | TECKEL / CARTOONS / PURPLE | L | 58 | 58 | 59 | 74 |
| W408 / W794 / W714 | TECKEL / CARTOONS / PURPLE | XL | 59 | 59 | 60 | 75 |
| W409 / W795 / W715 | TECKEL / CARTOONS / PURPLE | XXL | 62 | 62 | 63 | 76 |
| W617 | TINO | S | 52 | 51 | 52 | 73,5 |
| W618 | TINO | M | 52 | 54 | 55 | 74,5 |
| W619 | TINO | L | 58 | 57 | 58 | 76 |
| W702 | TINO | XL | 61 | 61 | 61 | 77 |
| W620 | TINO | XXL | 63 | 63 | 64 | 78 |
| W621 | TINO | XXXL | 67,5 | 65 | 66 | 80 |
| W778 / W370 / W363 | CÓRDOBA PISTACHO/FUCSIA/NEGRO | S | 52 | 51 | 52 | 74 |
| W776 / W371 / W364 | CÓRDOBA PISTACHO/FUCSIA/NEGRO | M | 52 | 54 | 55 | 74,5 |
| W775 / W773 / W365 | CÓRDOBA PISTACHO/FUCSIA/NEGRO | L | 58 | 57 | 58 | 76 |
| W777 / W774 / W366 | CÓRDOBA PISTACHO/FUCSIA/NEGRO | XL | 61 | 61 | 61 | 77,5 |
| W368 / W374 / W367 | CÓRDOBA PISTACHO/FUCSIA/NEGRO | XXL | 63 | 63 | 64 | 78,5 |
| W387 / W375 / W368 | CÓRDOBA PISTACHO/FUCSIA/NEGRO | XXXL | 64 | 65 | 65 | 79,5 |

BLUSONES

| REF. | NOMBRE | TALLA | PECHO / A (cm) | ANCHO BAJO G (cm) | LARGO / F (cm) | LARGO TRAS. (cm) |
|-------------|-------------------------|-------|----------------|-------------------|----------------|------------------|
| W842 / W848 | TOKYO OP-ART / ABSTRACT | XS | 54 | 97,5 | 77,5 | 102 |
| W843 / W849 | TOKYO OP-ART / ABSTRACT | S | 57 | 100,5 | 78 | 103 |
| W844 / W850 | TOKYO OP-ART / ABSTRACT | M | 60 | 103,5 | 80,5 | 105,5 |
| W845 / W851 | TOKYO OP-ART / ABSTRACT | L | 63 | 106,5 | 81 | 106 |
| W846 / W852 | TOKYO OP-ART / ABSTRACT | XL | 66 | 109,5 | 81,5 | 107 |
| W847 / W853 | TOKYO OP-ART / ABSTRACT | XXL | 69 | 112,5 | 82 | 108 |

LEGGINS / PANTALONES

| REF. | NOMBRE | TALLA | CINTURA / B (cm) | CADERA / C (cm) | TIRO / E (cm) | LARGO / F (cm) |
|-------------|-------------------------|-------|------------------|-----------------|---------------|----------------|
| W819 | LEGGINS CHIC | XS | 26 | 43 | 26 | 88 |
| W820 | LEGGINS CHIC | S | 26 | 46 | 26 | 88 |
| W821 | LEGGINS CHIC | M | 29 | 49 | 27 | 87 |
| W822 | LEGGINS CHIC | L | 29 | 50 | 28 | 88 |
| W823 | LEGGINS CHIC | XL | 31 | 53 | 29 | 88 |
| W824 | LEGGINS CHIC | XXL | 34 | 55 | 30 | 88 |
| W545 / W552 | SLIM AZUL / NEGRO | XS | 26 | 45 | 26 | 104 |
| W546 / W553 | SLIM AZUL / NEGRO | S | 29 | 45 | 26 | 104 |
| W547 / W554 | SLIM AZUL / NEGRO | M | 32 | 48 | 27 | 104 |
| W548 / W555 | SLIM AZUL / NEGRO | L | 35 | 54 | 28 | 104 |
| W549 / W556 | SLIM AZUL / NEGRO | XL | 36 | 57 | 28,5 | 105 |
| W550 / W557 | SLIM AZUL / NEGRO | XXL | 39 | 60 | 29 | 106 |
| W854 / W860 | TEXAS OP-ART / ABSTRACT | XS | 32 | 50,5 | 26 | 102,5 |
| W855 / W861 | TEXAS OP-ART / ABSTRACT | S | 34 | 53,5 | 27 | 103 |
| W856 / W862 | TEXAS OP-ART / ABSTRACT | M | 36 | 56,5 | 28 | 104 |
| W857 / W863 | TEXAS OP-ART / ABSTRACT | L | 39 | 59,5 | 28,5 | 105 |
| W858 / W864 | TEXAS OP-ART / ABSTRACT | XL | 42 | 62,5 | 29 | 105,5 |
| W859 / W865 | TEXAS OP-ART / ABSTRACT | XXL | 45 | 65,5 | 30 | 106,5 |

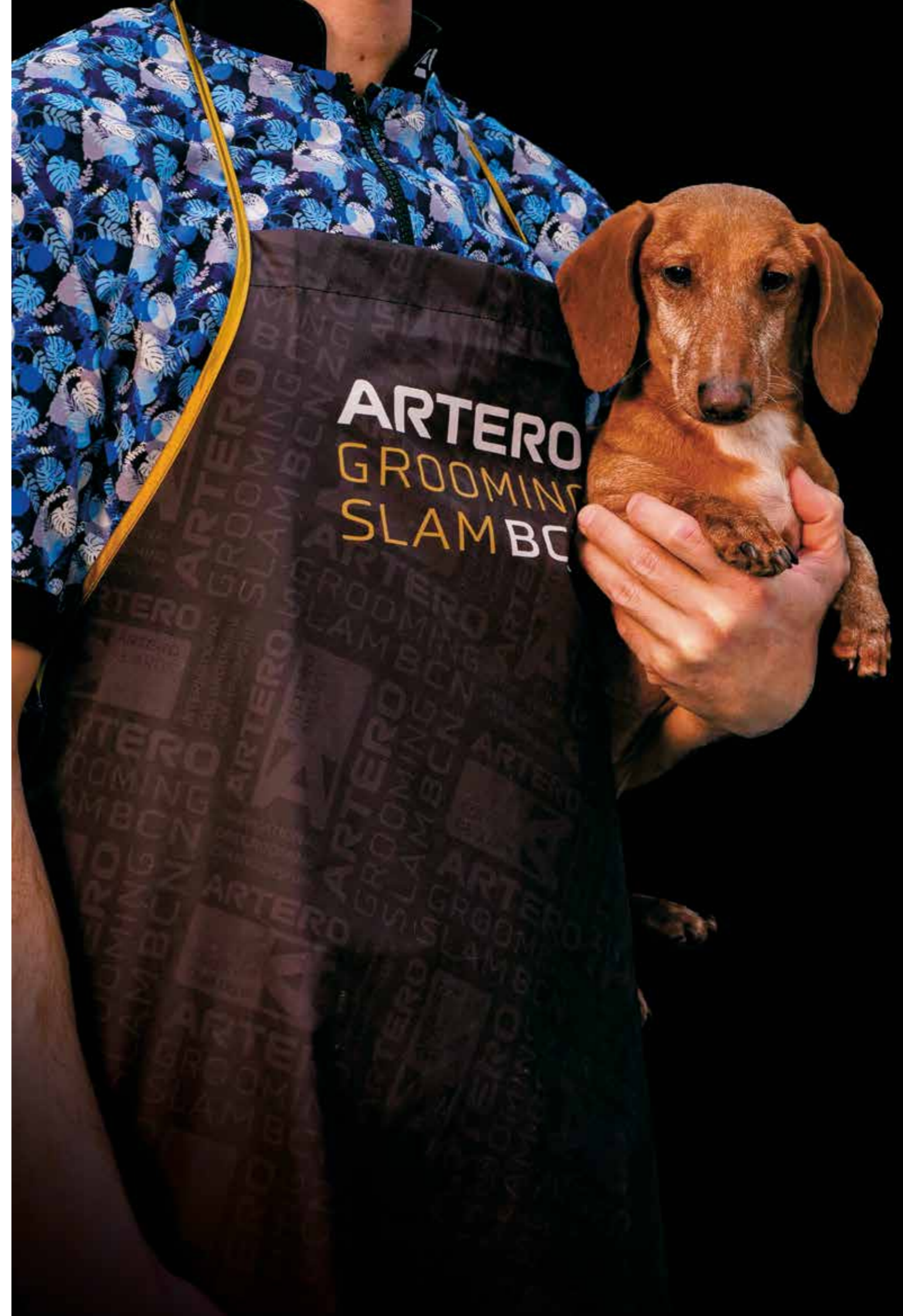



VESTUARIO

04.3 Delantales

La transformación de una prenda gracias a estampados, colores, telas y patronajes diferentes

Grooming Slam

Tejido fresco, ligero, impermeable y repelente de pelo, con cinta de sujeción al cuello y ajustable a la cintura. Color negro con Logo.

REF.: W416 TALLA: ÚNICA



Doggy Naranja

Tejido fresco, ligero, impermeable y repelente de pelo, con cinta de sujeción a cuello y ajuste a la cintura. Color naranja.

REF.: W413 TALLA: ÚNICA



Doggy Verde

Tejido fresco, ligero, impermeable y repelente de pelo, con cinta de sujeción a cuello y ajuste a la cintura. Color verde.

REF.: W414 TALLA: ÚNICA



Doggy Gris

Tejido fresco, ligero, impermeable y repelente de pelo, con cinta de sujeción a cuello y ajuste a la cintura. Color gris.

REF.: W415 TALLA: ÚNICA



Queen

Tejido impermeable y repelente de pelo, con cinta de sujeción a cuello y ajuste a la cintura. Color fucsia.

REF. FUCSIA: Y370

TALLA: ÚNICA

REF. AZUL: Y403

TALLA: ÚNICA





Denim Grooming

Delantal de tela vaquera. Cierre cruzado en la espalda con bolsillos delanteros.

REF.: W347 TALLA: ÚNICA



Negro

Delantal impermeable, multi-bolsillos con cierre por la espalda. Con diseño de perneras separadas.

REF.: W412 TALLA: ÚNICA



Camiseta corporativa

Camiseta corporativa de diseño básico. Material 100% algodón. Transpirable, cómoda y muy ligera.

REF.: W866 TALLA: S
REF.: W867 TALLA: M
REF.: W868 TALLA: L
REF.: W869 TALLA: XL
REF.: W870 TALLA: XX



Clippers 05



Artero cuenta con una familia de máquinas profesionales de última tecnología con la capacidad de agilizar y hacer más cómodos todos los trabajos.





CLIPPERS

05.1 Clippers A5

Ligeras y rápidas capaces de soportar los trabajos más difíciles



Premium

La máquina de los profesionales Premium.

Con cable, muy silenciosa, de tamaño reducido y ligera detalles que se agradecen después de largas jornadas de trabajo. Con 2 velocidades, 2600RPM para trabajos largos y pre cortes, y 3000RPM para trabajos en limpio y acabados.

INCLUYE: Maletín, recalces 3,6,9,12,15 y 18mm, cuchilla nº10 de 1,6mm, aceite mineral, cepillo y Artero Oil Fresh.

REF. ORANGE: M339

REF. PINK: M357

REF. GREEN: M358



Hit

La A5 de batería con más revoluciones por minuto.

Hit es la máquina de batería A5 más ligera, esto la hace muy manejable y apta para trabajos duraderos. Con 2 baterías de litio con una gran durabilidad de carga. Sus 3000 revoluciones consigue un acabado muy refinado.

INCLUYE: 2 BATERÍAS, cuchilla nº10 de 1,6mm, base cargadora, aceite mineral, cepillo y Artero Oil Fresh.

REF.: M347





CLIPPERS

05.2 Trimmers

Gama más sofisticada,
menor vibración y ruido
para cortes en limpio



Reaktor

La Trimmer del peluquero canino.

Reaktor es una máquina que va desde las 5000 hasta las 7000 revoluciones por minutos en 5 velocidades ofreciendo un acabado pulido y sin marcas en el corte. Con una cuchilla robusta y de diente estrecho para trabajar con la mejor definición el pelo más fino y liso. Altura de corte regulable y recalces para arreglos de calidad con rapidez.

INCLUYE: Base Cargadora, recalces 1'5, 3, 6, 9, 12mm, cuchilla 0'9-1'2mm, aceite mineral y cepillo.

REF.: M658



Spektra

La máquina electrónica de Artero para profesionales.

Spektra se controla de manera digital, variación de la altura de la cuchilla (1-1,9mm) electrónica para mayor comodidad, 5 Velocidades (5000-7000RPM) con el que combinar menor desgaste o mayor definición. Indicador en la pantalla del estado de la batería y el nivel falta de lubricación de la cuchilla.

INCLUYE: Base cargadora, recalces 3 ,6 ,9 ,12 ,15, 18 y 21mm, cuchilla 1-1,9mm, aceite mineral, cepillo.

REF.: M629



X-Tron

La favorita de los peluqueros para un mejor acabado.

X-Tron con 185gr es la más ligera además de tener un tamaño reducido ideal para acceder en cualquier ángulo. 3 Velocidades (3250-3700RPM) para trabajos de cualquier tipo y una batería de litio casi inagotable. Control de altura mecánico (1-1,9mm). Aviso de falta de lubricación y tiempo de uso que queda a la batería.

INCLUYE: Base cargadora, recalces dobles 3 -6 y 9-12mm, cuchilla 1-1,9mm, aceite mineral, cepillo.

REF.: M592



Faster

La máquina de batería multiusos de Artero.

Faster es una máquina sobria y fiable. Con 3200 Revoluciones por minutos puede realizar trabajos intensos con solvencia y definiciones de gran nivel. Con el controlador de altura de corte (1-1,9mm) mecánico. Batería LFP con control de estado lumínico.

INCLUYE: Recalces dobles 3-6 y 9-12mm, cuchilla 1-1,9mm, aceite mineral, cepillo.

REF.: M604





CLIPPERS

05.3 Detalles

Pequeñas, ligeras y silenciosas para realizar detalles en zonas conflictivas.



Divinity

La nueva máquina Artero.

Divinity es una máquina ligera con mucha potencia. Con dos velocidades de 5000 RPM y 6000RPM. La única que incluye 2 cuchillas, en forma de T y normal para alcanzar a cualquier corte. Una trimmer completa y poderosa.

INCLUYE: base cargadora, multi recalces 1'5,3,4'5 y 6mm, 2 cuchillas 0,4mm, aceite mineral, cepillo.

REF.: M643



Clic

La máquina en colores de detalles Artero.

Clic cuanta con 5 colores para cualquier gusto. Con una velocidad de 1700RPM y una cuchilla con diente muy fino para evitar irritaciones en los rasurados. Super ligera y silenciosa para utilizar en zonas conflictivas.

INCLUYE: Recalces 3-4 y 5-6mm, cuchilla 0,3mm, aceite mineral.

REF. NEGRO: M627

REF. GRIS: M624

REF. AZUL: M626

REF. LILA: M625

REF. ROJO: M623



Bambina

La máquina Artero de detalles más pequeña.

Bambina es una máquina potente de 3100RPM con una batería de larguísima duración. Con la cuchilla [afilable] en forma de T ideal para entrar en cualquier pliegue, con el corte más apurado del mercado 0,05mm.

INCLUYE: Recalces 3,6,9,12mm, cuchilla 0,05mm, aceite mineral y cepillo.

REF.: M618



Sprinter

La máquina de pilas de Artero.

Sprinter es la máquina ideal para viajes, exposiciones, competiciones, etc. Sólo con una pila LR6 es capaz de rasurar como una de batería con 2000RPM. Con una cuchilla de cerámica de 0,4mm con una larga vida.

INCLUYE: Recalces doble 3-6mm, cuchilla 0,4mm, aceite mineral, cepillo.

REF.: M622





CLIPPERS

05.4 Aesculap

Potencia y fiabilidad alemana transformada en máquinas de corte



Favorita II

La máquina más poderosa.

Favorita II cuenta con el motor más potente además de que no se calienta la máquina. Sus cuchillas son únicas, con un gran filo. Es una máquina ideal para Pre-cortes, para trabajos duros y para acelerar los cortes aunque el corte no es tan pulido como las A5.

INCLUYE: Maletín, aceite mineral, cepillo y Artero Oil Fresh.

REF.: M244



Fav 5

La máquina A5 de cable de Aesculap.

Fav5 adapta la potencia y mecánica de la Favorita II al uso del sistema de cuchillas A5. Por este cambio de cuchillas se pierde robustez y velocidad en el corte pero se gana en acabado.

INCLUYE: Maletín, cuchilla Aesculap nº10 (1,5mm), aceite mineral, cepillo y Artero Oil Fresh.

REF.: M247



Favorita CL

La "Favorita" de batería.

Favorita CL acerca todas las virtudes de la Favorita II al sistema sin cable. Cuenta con batería de litio con una durabilidad más que digna para la potencia de esta máquina. Es una máquina ideal para Pre-cortes, para trabajos duros y para acelerar los cortes aunque el corte no es tan pulido como las A5.

INCLUYE: Maletín, base cargadora, 2 baterías, aceite mineral, cepillo y Artero Oil Fresh.

REF.: M248

REF. BATERÍA LI-ION: RAEM0020

REF. CARGADOR BATERÍA: RAEM0026



Fav CL 5

La máquina A5 de batería de Aesculap.

Fav5 adapta la potencia y mecánica de la Favorita CL al uso del sistema de cuchillas A5. Por este cambio de cuchillas se pierde robustez y velocidad en el corte pero se gana en acabado.

INCLUYE: Maletín, cuchilla Aesculap nº10 (1,5mm), base cargadora, 2 baterías, aceite mineral, cepillo y Artero Oil Fresh.

REF.: M242

REF. BATERÍA LI-ION: RAEM0020

REF. CARGADOR BATERÍA: RAEM0026



Akkurata

La trimmer de Aesculap.

Akkurata es ideal para utilizar con recalces y para trabajo detallados. Con 5700RPM que le da un gran acabado al corte. Con batería integrada.

INCLUYE: Cuchilla Aesculap GT606 (0,5-2,5mm), recalces de 4,8,12,16 y 20mm, base cargadora, aceite mineral, cepillo.

REF.: M252

REF. CUCHILLA: C852



Exacta

La máquina de detalles de Aesculap.

Exacta cuenta con 5700RPM y es muy silenciosa convirtiéndola en una máquina ideal para zonas higiénicas y cercanas a la cara.

INCLUYE: Cuchilla Aesculap GT608 (0,3mm), recalce regulable, base cargadora, aceite mineral, cepillo.

REF.: M253

REF. CUCHILLA: C853



Heinger Saphir Cord

La máquina A5 con cable de Heinger. Saphir Cord consigue la mayor potencia de la marca. Con 3200RPM consigue un gran acabado, muy silenciosa y poca vibración. Una máquina profesional que utiliza cuchillas tipo A5.

INCLUYE: cuchilla Heinger nº10 (1,5mm), aceite mineral, cepillo y Artero Oil Fresh.

REF.: M255
REF. BATERÍA LI-ION: M257
REF. CARGADOR BATERÍA: A554



Heinger Saphir Style

La máquina A5 de Batería de Heinger. Saphir Style utiliza baterías de litio que permiten una velocidad de 2650RPM y una gran potencia permitiendo trabajos duros. Muy silenciosa y poca vibración. Una máquina profesional que utiliza cuchillas tipo A5.

INCLUYE: cuchilla Heinger nº10 (1,5mm), base cargadora aceite mineral, cepillo y Artero Oil Fresh.

REF.: M254
REF. CABLE ADAPTADOR: A557



Moser Max 45

La máquina icono de Moser. Max45 es fiable, de 2 velocidades (2400-3200RPM) que permiten trabajar durante largos periodos sin calentar el cuerpo de la máquina. Funciona con cuchillas tipo A5.

INCLUYE: Cuchilla Moser nº30F (1mm), Recalces 3/8" y 5/8", Cepillo, aceite mineral y Artero Oil Fresh.

REF.: M348





Características Técnicas

Clippers



| | HIT | PREMIUM | REAKTOR | SPEKTRA | XTRON | FASTER | BAMBINA | CLIC | SPRINTER | DIVINITY |
|-----------------------------------|------------------|-------------------|--|--|----------------------------------|------------------|------------------|------------------|------------------|----------------------|
| Funcionamiento | Sin cable | Con cable | Con o sin cable | Con o sin cable | Con o sin cable | Con o sin cable | Con o sin cable | Con o sin cable | Sin cable | Con o sin cable |
| Batería | Litio | | Litio | Litio | Litio | Litio | Ni-mh | Litio | Pila Lr6 (AA) | Litio |
| Potencia | 15 W | 25 W | 7 W | 7 W | 7 W | 7 W | 7 W | 7 W | 1,5 V | 7 W |
| RPM | 3000 | 2600 - 3000 | 5000 - 7000 | 5000 - 7000 | 5500 - 6500 | 3200 | 6000 | 1700 | 2000 | 5000 - 6000 |
| Velocidades | 1 | 2 | 5 | 5 | 3 | 1 | 1 | 1 | 1 | 2 |
| Tiempo de Uso | 300 min. | | 190 min. 200 min. 205 min. 230 min. 240 min. | 190 min. 200 min. 205 min. 235 min. 250 min. | 120 min. 135 min. 155 min. | 90 min. | 65 min. | 60 min. | | 150 min. 120 min. |
| Tiempo de Carga | 180 min. | | 180 min. | 180 min. | 90 min. | 90 min. | 420 min. | 120 min. | | 60 min. |
| Base Cargadora | ● | | ● | ● | ● | | | | | ● |
| Peso | 350 gr. | 400 gr. | | 252 gr. | 185 gr. | 206 gr. | 128 gr. | 114 gr. | 100 gr. | 130 gr. |
| Cuchilla | A5 | A5 | Cerámica | Cerámica | Cerámica | Cerámica | Forma T | Estándar | Cerámica | Forma T y Estándar |
| Altura corte Cuchilla Incl | nº 10 - 1,6 mm | nº 10 - 1,6 mm | 0,9 - 1,2 mm | 1 - 1,9 mm | 1 - 1,9 mm | 1 - 1,9 mm | 0,05 mm | 0,3 mm | 0,4 mm | 0,4 mm |
| Recalces | | 6 | 5 | 8 | 2 | 2 | 4 | 2 | 1 | |
| Altura corte Recalces | | 3/6/9/12/15/18 mm | 1,5/3/6/9/12mm | 3/6/9/12/15/18/21/25 mm | 3/6 mm/9/12 mm | 3/6 mm/9/12 mm | 3/6/9/12mm | 3/4 mm/5/6 mm | 3/6 mm | 1,5/3/4,5/6mm |
| Voltaje | 100 - 240 V | 100 - 240 V | 100 - 240 V | 100 - 240 V | 100 - 240 V | 100 - 240 V | 100 - 240 V | 100 - 240 V | | 100 - 240 V |
| Enchufe | Multiplug | Multiplug | Multiplug | Multiplug | Multiplug | Multiplug | Multiplug | Europeo | | Multiplug |
| Incluye | Aceite y Cepillo | Aceite y Cepillo | Aceite y Cepillo | Aceite y Cepillo | Aceite y Cepillo | Aceite y Cepillo | Aceite y Cepillo | Aceite y Cepillo | Aceite y Cepillo | Aceite y Cepillo |
| Medidas | 191 x 47 x 44 mm | 167 x 45 x 45mm | 184 x 46 x 39 mm | 195 x 40 x 40mm | 160 x 30 x 35mm | 160 x 30 x 35mm | 125 x 35 x 30mm | 145 x 25 x 25mm | 140 x 20 x 25mm | 153 x 40 x 39mm |
| Maletín | ● | ● | | | | | | | | |

| | FAVORITA CL | FAV5 CL | FAV5 | FAVORITA II | AKKURATA | EXACTA | HEINIGER CORD | HEINIGER STYLE | MAX45 |
|-----------------------------------|------------------|------------------|------------------|------------------|------------------|------------------|------------------|------------------|------------------|
| Funcionamiento | Sin cable | Sin cable | Con cable | Con cable | Con o sin cable | Sin cable | Con cable | Con o sin cable | Con cable |
| Batería | Litio | Litio | | | Litio | Litio | | Litio | |
| Potencia | 35 W | 35 W | 30 W | 30 W | 4,85 W | | 35 W | 35 W | 45 W |
| RPM | 2300 | 2300 | 2300 | 2400 | 5700 | 5700 | 3200 | 2600 | 2400 - 3200 |
| Velocidades | 1 | 1 | 1 | 1 | 1 | 1 | 1 | 1 | 2 |
| Tiempo de Uso | 60 min. | 60 min. | | | 100 min. | 60 min. | | 60 min. | |
| Tiempo de Carga | 50 min. | 50 min. | | | 60 min. | 45 min. | | 45 min. | |
| Base Cargadora | ● | ● | | | ● | ● | | ● | |
| Peso | 475 gr. | 475 gr. | 580 gr. | 530 gr. | 128 gr. | 123 gr. | 114 gr. | 100 gr. | 430 gr. |
| Cuchilla | Aesculap | A5 | A5 | Aesculap | Estándar | Estándar | A5 | A5 | A5 |
| Altura corte Cuchilla Incl | | nº 10 - 1,5 mm | nº 10 - 1,5 mm | | 0,1 mm | 0,4 mm | 0,3 mm | 0,4 mm | nº 30F - 1 mm |
| Recalces | | | | | 4 | 4 | | | 2 |
| Altura corte Recalces | | | | | 3/6/9/12mm | 3/6/9/12mm | | | 3/8 mm/5/8 mm |
| Voltaje | 220 V | 220 V | 220 V | 220 V | 220 V | 220 V | 220 V | 220 V | 220 V |
| Enchufe | Europeo | Europeo | Europeo | Europeo | Europeo | Europeo | Europeo | Europeo | Europeo |
| Incluye | Aceite y Cepillo | Aceite y Cepillo | Aceite y Cepillo | Aceite y Cepillo | Aceite y Cepillo | Aceite y Cepillo | Aceite y Cepillo | Aceite y Cepillo | Aceite y Cepillo |
| Medidas | 170 x 45 x 40 mm | 180 x 45 x 40mm | 170 x 45 x 40mm | 170 x 45 x 40mm | 170 x 45 x 40mm | 140 x 30 x 30mm | 204 x 50 x 40mm | 204 x 50 x 40mm | 183 x 46 x 48mm |
| Maletín | ● | ● | | | | | | | |



Artero Cuchillas A5

| | | | | | | |
|--|--|--|--|---|---|--|
|  nº 40 - 0,1 mm REF.: C625  |  nº 30 - 0,5 mm REF.: C624  |  nº 15 - 1 mm REF.: C623  |  nº 10 - 1,6 mm REF.: C622  |  nº 8½ - 2 mm REF.: C743  |  nº 7 - 3 mm REF.: C628  |  nº 7F - 3 mm REF.: C629  |
|  nº 5 - 6 mm REF.: C626  |  nº 5F - 6 mm REF.: C627  |  nº 4 - 9 mm REF.: C634  |  nº 4F - 9 mm REF.: C633  |  13 mm REF.: C737  |  16 mm REF.: C786  |  19 mm REF.: C787  |

Artero Cuchillas Cerámica A5

| | | | | | | |
|--|--|--|--|---|--|--|
|  nº 30 - 0,5 mm REF.: C572  |  nº 10 - 1,6 mm REF.: C561  |  nº 7F - 3 mm REF.: C562  |  nº 5F - 6 mm REF.: C563  |  nº 4F - 9 mm REF.: C564  |  Tallas 50 y 40 REF.: C788  |  Compatible con Cuchillas Tipo A5 Tallas: 30, 15, 10, 8-1/2, 7, 7F, 5, 5F, 4, 4F, 3F, 5/8, 3/4 REF.: C789  |
|--|--|--|--|---|--|--|











Cuchillas Wide

| | | | | | | |
|--|--|---|---|--|--|--|
|  nº 30 - 0,5 mm REF.: C565  |  nº 10 - 1,5 mm REF.: C566  |  nº 7WF - 3,2 mm REF.: C567  |  nº 5WF - 6,4 mm REF.: C568  |  nº 4WF - 9,6 mm REF.: C569  |  nº 10 - 1,6 mm REF.: C573  |  nº 7F - 3 mm REF.: C574  |
|--|--|---|---|--|--|--|

Cuchillas 4Cats

| | |
|--|--|
|  nº 10 - 1,6 mm REF.: C573  |  nº 7F - 3 mm REF.: C574  |
|--|--|

Faster / X-Tron / Spektra

| | | | | |
|--|---|---|---|--|
|  1 mm REF.: C747  |  7F - 3 mm REF.: C782  |  5F - 6 mm REF.: C783  |  4F - 9 mm REF.: C784  |  3F - 12 mm REF.: C785  |
|--|---|---|---|--|

Bambina

| | |
|---|---|
|  0,4 mm REF.: C637  |  T-BLADE - 0,05mm REF.: C639  |
|---|---|

Divinity

| | |
|---|--|
|  0,4 mm REF.: C794  |  T-BLADE - 0,4mm REF.: C793  |
|---|--|

Reaktor

| |
|---|
|  0,9 mm - 1,2mm REF.: C795  |
|---|

Aesculap (Favorita II, Fav II, Speed)

| MEDIDA | REF. | Nº |
|----------------|------|-------|
| 0,05 mm | C289 | GH700 |
| 0,1 mm | C292 | GH703 |
| 0,5 mm | C293 | GT730 |
| 1 mm | C297 | GH712 |
| 1,8 mm | C352 | GT710 |
| 2 mm (nudos) | C299 | GH715 |
| 2 mm | C325 | GT742 |
| 3 mm (nudos) | C327 | GT748 |
| 3 mm | C326 | GT754 |
| 5 mm | C295 | GT758 |
| 7 mm | C296 | GT770 |
| 9 mm | C322 | GT779 |
| 12 mm | C328 | GT782 |
| 16 mm | C329 | GT784 |
| Especial Patas | C323 | GT772 |

Oster

| MEDIDA | REF. | Nº |
|----------------|------|-------|
| 0,25 mm | C235 | 40 |
| 0,5 mm | C234 | 30 |
| 1,2 mm | C233 | 15 |
| 1,6 mm | C232 | 10 |
| 2 mm | C229 | 9 |
| 2,8 mm | C228 | 8 1/2 |
| 3,2 mm | C226 | 7 |
| 3,2 mm | C227 | 7F |
| 6,3 mm | C224 | 5 |
| 6,3 mm | C225 | 5F |
| 9,5 mm | C222 | 4 |
| 9,5 mm | C223 | 4F |
| 13 mm | C219 | 3F |
| Especial Patas | C238 | 5/8 |



Recalces Artero Wide



Compatible con A5 Wide Artero.

| MEDIDA | REF. |
|--------|------|
| 10 mm | A313 |
| 13 mm | A314 |
| 16 mm | A315 |
| 19 mm | A316 |
| 22 mm | A317 |
| 25 mm | A318 |
| 32 mm | A319 |
| 38 mm | A321 |



Recalces Spektra



Compatible con Máquina Spektra con cuchilla C747.

| MEDIDA | REF. | Nº |
|--------|------|----|
| 3 mm | C302 | 1 |
| 6 mm | C303 | 2 |
| 9 mm | C304 | 3 |
| 12 mm | C305 | 4 |
| 15 mm | C308 | 5 |
| 18 mm | C309 | 6 |
| 21 mm | C312 | 7 |
| 25 mm | C313 | 8 |



Recalces Reaktor Set x5



Compatible con máquina Reaktor con cuchilla C795.

| MEDIDAS: |
|-------------------------------------|
| 1,5 mm / 3 mm / 6 mm / 9 mm / 12 mm |

REF.: A416



Recalces Artero Set x9



Compatible todas A5: Artero, Oster, Moser y andis, en medidas iguales o inferiores a 1,6 mm.

| MEDIDAS: |
|---|
| 3 mm / 6 mm / 10 mm / 13 mm / 16 mm / 19 mm / 22 mm / 25 mm / 32 mm |

REF.: A357



Recalces Moser Plástico



Compatible para Moser Chromestyle, Moser Rex, Moser 1400, Wahl Bravura, Aesculap Akurata.

| MEDIDA | REF. | Nº |
|--------|------|----|
| 3 mm | A322 | 1 |
| 6 mm | A323 | 2 |
| 9 mm | A324 | 3 |
| 12 mm | A327 | 4 |
| 18 mm | A328 | 6 |



Recalces Moser Set x8



Compatible todas A5: Artero, Oster, Moser y andis, en medidas iguales o inferiores a 1,6 mm.

| MEDIDAS: |
|---|
| 3 mm / 6 mm / 10 mm / 13 mm / 16 mm / 19 mm / 22 mm / 25 mm |

REF.: A352



CLIPPERS

05.5 Accesorios

Mantenimiento, cuidado y guardado de cuchillas y máquinas alarga el corte y la vida útil.



Blade Care

Líquido lubricante y antioxidante para cuchillas. Después de la jornada de uno de las cuchillas dejar sumergidas en este fluido para alargar su vida y mejorar el corte.

REF.: A453
MEDIDA: 500 ml



Caja de Cuchillas y Tijeras

Recipiente para rellenar con Artero Blade Care y sumergir cuchillas y tijeras lubricándolas y evitando su oxidación.

REF.: A325



Oil Fresh

El Spray 6 en 1 para cuchillas y tijeras de Artero. Lubrica y acelera el corte. Refrigerante para poder continuar trabajando. Limpia el pelo y suciedad acumulada. Desinfecta las superficies de corte. Acción antioxidante y previene el desgaste.

REF.: Y447
MEDIDA: 300 ml



Oilpen



Líquido lubricante y antioxidante para cuchillas. Después del uso, sumerja las cuchillas para prolongar su vida útil y mejorar el corte.

REF.: Y449





Caja Redonda Cuchillas

Recipiente para guardar cuchillas. Rellenar con Artero Blade Care para lubricarlas y evitar oxidación.

REF.: A568



Soporte Cuchillas

Colgador para pared de hasta 9 cuchillas A5 (no incluidas).

REF.: A429



Soporte Aesculap

Soporte para 5 cuchillas Aesculap (no incluidas).

REF.: A257



Soporte Máquinas Aesculap

Colgador metálico de pared para máquinas.

REF.: A258



Aceite Aesculap

Aceite mineral para cuchillas y tijeras. Lubrica y evita el óxido alargando la vida de las herramientas. Nunca usar en el interior de máquinas.

REF.: A449
MEDIDA: 90 ml



Grasa máquinas Aesculap

Grasa para mantener lubricado el piñón de las máquinas y alargar la vida de la máquina.

REF.: A448



Tijeras 06



La experiencia y conocimiento de Artero se plasma en tijeras elegantes, funcionales y fiables que llevan décadas dando forma a los arreglos de los peluqueros caninos.





TIJERAS

06.1 Filo de Navaja

Tijeras con afilado más agudo que proporciona el mejor y más suave acabado



Epika

Recubrimiento de titanio oro rosa hipoalergénico, corte suave con deslizamiento que ofrece una definición muy homogénea y aterciopelada. Ideal en mantos finos y acabados.

REF.: T47760 MEDIDA: 6"
REF.: T48770 MEDIDA: 7"
REF.: T48780 MEDIDA: 8"



Black Intense

Con recubrimiento de PVD hipoalergénico, es ligera y con un corte muy suave, una tijera ideal para acabados.

REF.: T70055 MEDIDA: 5,5"
REF.: T70060 MEDIDA: 6"
REF.: T70065 MEDIDA: 6,5"
REF.: T70070 MEDIDA: 7"



Excalibur

Robusta, con un corte limpio que nos permite enfrentarnos a trabajos que exigen potencia y resistencia sin perder definición.

REF.: T34670 MEDIDA: 7"
REF.: T34675 MEDIDA: 7,5"



Mystery

Con un corte recto capaz de eliminar gran cantidad de pelo en cada corte. Su uso es suave y con una gran apertura de hojas sin esfuerzo. Capaz de enfrentarse a trabajos duros.

REF.: T49860 MEDIDA: 6"
REF.: T49870 MEDIDA: 7"
REF.: T49880 MEDIDA: 8"

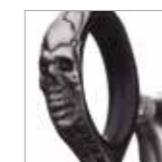

0" 1" 1 1/2" 2" 2 1/2" 3" 3 1/2" 4" 4 1/2" 5" 5 1/2" 6" 6 1/2" 7" 7 1/2" 8" 8 1/2" PULGADAS



Onix

Una tijera potente a la que no se le resiste ningún manto. Uso polivalente aunque con un acabado sofisticado en el corte. Agradable y ágil en la mano.

REF.: T45070 MEDIDA: 7"
REF.: T45080 MEDIDA: 8"
REF.: T45090 MEDIDA: 9"



One

Una todoterreno capaz de trabajar con solvencia en mantos medios y densos. Con un corte agradable y muy liguera, ideal en el día a día.

REF.: T48055 MEDIDA: 5,5"
REF.: T48060 MEDIDA: 6"
REF.: T48065 MEDIDA: 6,5"
REF.: T48070 MEDIDA: 7"
REF.: T48080 MEDIDA: 8"



One Dark

Una todoterreno capaz de trabajar con solvencia en mantos medios y densos. Recubrimiento PVD hipoalergénico Con un corte agradable y muy liguera, ideal en el día a día.

REF.: T70655 MEDIDA: 5,5"
REF.: T70660 MEDIDA: 6"
REF.: T70670 MEDIDA: 7"



Black Symetric

Con filo biselado para marcar con exactitud el corte de caras y expresiones. Mango simétrico para controlar la abertura de las hojas. Mango de aluminio para liberar peso.

REF.: T48255 MEDIDA: 5,5"



Violet Symetric

Con filo biselado para marcar con exactitud el corte de caras y expresiones. Mango simétrico para controlar la abertura de las hojas. Mango de aluminio para liberar peso.

REF.: T46955 MEDIDA: 5,5"



Pink Symetric

Con filo biselado para marcar con exactitud el corte de caras y expresiones. Mango simétrico para controlar la abertura de las hojas. Mango de aluminio para liberar peso.

REF.: T46255 MEDIDA: 5,5"



8 1/2" 8" 7 1/2" 7" 6 1/2" 6" 5 1/2" 5" 4 1/2" 4" 3 1/2" 3" 2 1/2" 2" 1 1/2" 1" 0 1/2" 0"



TIJERAS

06.2 Microdentadas

Tijeras con una capacidad de corte mayor y con más resistencia para precorte y trabajos duros



Magnum Ergo

Poderosa, capaz de resistir mucha presión de corte. Gran apertura de hojas con poco esfuerzo. Cortes ciertos para marcar las líneas maestras de un corte.

REF.: T45870 MEDIDA: 7"
REF.: T45880 MEDIDA: 8"



Queen

Muy ligera pero un corte muy resistente. Su mango simétrico imprime una fuerza homogénea a las hojas para realizar cortes en cualquier tipo de manto. Hojas estrechas que llegan a cualquier esquina.

REF.: T63550 MEDIDA: 5" REF.: T63565 MEDIDA: 6,5"
REF.: T63555 MEDIDA: 5,5" REF.: T63570 MEDIDA: 7"
REF.: T63560 MEDIDA: 6" REF.: T63575 MEDIDA: 7,5"



Satin Force

Puede con todo, incluso con cordones o pre-cortes anudados. Robusta y voluminosa permite avanzar rápidamente en trabajos duros. Con dedos de silicona para amortiguar el esfuerzo de la mano

REF.: T46880 MEDIDA: 8"



Satin

En el trabajo diario es una ayuda para avanzar siluetas y quitar largura en pre-cortes. Con un equilibrio entre mango y hoja que la convierte en una tijera muy resistente.

REF.: T47055 MEDIDA: 5,5" REF.: T47270 MEDIDA: 7"
REF.: T47060 MEDIDA: 6" REF.: T47275 MEDIDA: 7,5"
REF.: T47165 MEDIDA: 6,5" REF.: T47385 MEDIDA: 8,5"



8 1/2" PULGADAS
8"
7 1/2"
7"
6 1/2"
6"
5 1/2"
5"
4 1/2"
4"
3 1/2"
3"
2 1/2"
2"
1 1/2"
1"
0 1/2"
0"

Satin Minirecta

Su mango simétrico ayuda a controlar la apertura de hoja y su punta redondeada evita lastimar la piel. Ideal para zonas higiénica y con alguna complicación.

REF.: T45845 MEDIDA: 4,5"



Art Studio

Una tijera ideal para principiantes o aficionados, con filo biselado para obtener un corte recto y un mango fácil de sujetar y de esa manera evitar el sobre esfuerzo en la mano.

REF.: T66752 MEDIDA: 5,25"
 REF.: T66757 MEDIDA: 5,75"
 REF.: T66760 MEDIDA: 6"
 REF.: T66770 MEDIDA: 7"



TIJERAS

06.3 Curvas

Tijeras que agilizan los cortes curvos y con capacidad de trabajar en ángulos complicados



Onix Curvy

Una tijera potente a la que no se le resiste ningún manto. Uso polivalente aunque con un acabado sofisticado en el corte.

REF.: T46080 MEDIDA: 8"



8 1/2" PULGADAS
8"
7 1/2"
7"
6 1/2"
6"
5 1/2"
5"
4 1/2"
4"
3 1/2"
3"
2 1/2"
2"
1 1/2"
1"
0 1/2"
0"



Magnum Curvy

Poderosa, capaz de resistir mucha presión de corte. Mucha apertura de hojas con poco esfuerzo. Cortes certeros para marcar las líneas maestras de un corte.

REF.: T45770 MEDIDA: 7"
REF.: T45780 MEDIDA: 8"



Slalom Curvy

Cuenta con un difuminado muy suave que junto a su curvatura y ligereza es un paso más allá dentro de las tijeras de blending.

REF.: T48165 MEDIDA: 6,5" DIENTES: 45
REF.: T70970 MEDIDA: 7" DIENTES: 48



One Curvy

Una todoterreno capaz de trabajar con solvencia en mantos medios y densos. Con un corte agradable y muy ligera, ideal en el día a día.

REF.: T49080 MEDIDA: 8"



Satin Curvy

En el trabajo diario es una ayuda para avanzar siluetas y quitar largura en pre-cortes. Con un equilibrio entre mango y hoja que la convierte en una tijera muy resistente.

REF.: T47155 MEDIDA: 5,5"
REF.: T47265 MEDIDA: 6,5"
REF.: T47375 MEDIDA: 7,5"
REF.: T47485 MEDIDA: 8,5"



Slalom Chunkers Curvy

Su tipo de diente permite un corte ágil y rápido, acompañado de su curvatura para angular los arreglos y alcanzar nuevas formas.

REF.: T70975 MEDIDA: 7,5" DIENTES: 24



Satin Mini Curvy

Su mango simétrico ayuda a controlar la apertura de hoja y su punta redondeada evita lastimar la piel. Ideal para zonas higiénica y con alguna complicación.

REF.: T34345 MEDIDA: 4,5"



8 1/2" 8" 7 1/2" 7" 6 1/2" 6" 5 1/2" 5" 4 1/2" 4" 3 1/2" 3" 2 1/2" 2" 1 1/2" 1" 0 1/2" 0"



Fusion Curvy Black

Con filo biselado para marcar con exactitud el corte de caras y expresiones. Mango simétrico para controlar la abertura de las hojas. Mango de aluminio para liberar peso.

REF.: T46060 MEDIDA: 6"
REF.: T46070 MEDIDA: 7"



Fusion Curvy Pink

Con filo biselado para marcar con exactitud el corte de caras y expresiones. Mango simétrico para controlar la abertura de las hojas. Mango de aluminio para liberar peso.

REF.: T46160 MEDIDA: 6"
REF.: T46370 MEDIDA: 7"



Fusion Curvy Gold

Con filo biselado para marcar con exactitud el corte de caras y expresiones. Mango simétrico para controlar la abertura de las hojas. Mango de aluminio para liberar peso.

REF.: T46260 MEDIDA: 6"
REF.: T46470 MEDIDA: 7"



TIJERAS

06.4 Chunkers

Tijeras de dientes con gran capacidad de corte que aceleran y texturizan los arreglos



Alp 14

Con cojinete de bolas que otorga una suavidad extra en el corte. Esta tijera trabaja eliminando densidad de pelo hasta poder proyectar el boceto del corte en mantos con densidad media.

REF.: T621460 MEDIDA: 6" DIENTES: 14





Alp 16

Con cojinete de bolas que otorga una suavidad extra en el corte. Esta tijera trabaja eliminando densidad de pelo hasta poder proyectar el boceto del corte en mantos con densidad media.

REF.: T622975 MEDIDA: 7,5" DIENTES: 16



Slalom Chunkers Curvy

Su tipo de diente permite un corte ágil y rápido, acompañado de su curvatura para angular los arreglos y alcanzar nuevas formas.

REF.: T70975 MEDIDA: 7,5" DIENTES: 24



Alp 29

Con cojinete de bolas que otorga una suavidad extra en el corte. Esta tijera trabaja eliminando densidad de pelo y definiendo los trabajos de forma aterciopelada y natural.

REF.: T622960 MEDIDA: 6" DIENTES: 29



One Chunkers 27

La tijera Chunkers más polivalente gracias a su tipo de dientes y medida. Capaz de marcar y definir un corte. Con tornillo de control de presión manual para facilitar su ajuste.

REF.: T47070 MEDIDA: 7" DIENTES: 27



Alp 43

Con cojinete de bolas que otorga una suavidad extra en el corte. Esta tijera trabaja eliminando densidad de pelo y definiendo los trabajos de forma aterciopelada y natural.

REF.: T624375 MEDIDA: 7,5" DIENTES: 43

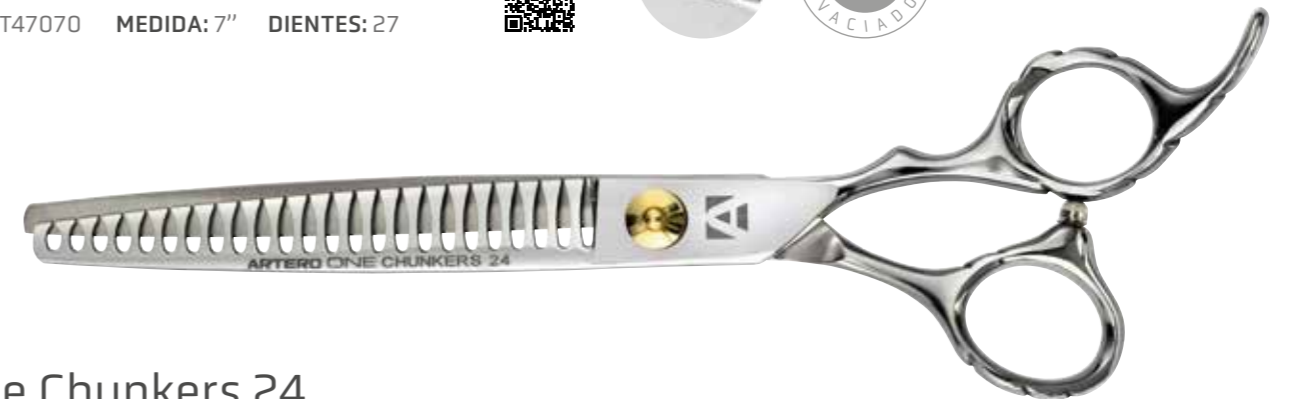

One Chunkers 24

Con un tipo de corte que permite acelerar el proceso y acortar los tiempos de trabajo. En mantos de densidad media ideal para marcar líneas eliminando mucho pelo.

REF.: T47075 MEDIDA: 7,5" DIENTES: 24



8 1/2" PULGADAS
8"
7 1/2"
7"
6 1/2"
6"
5 1/2"
5"
4 1/2"
4"
3 1/2"
3"
2 1/2"
2"
1 1/2"
1"
0 1/2"
0"



TIJERAS

06.5 Esculpir

Tijeras de dientes con las que difuminar y suavizar líneas y saltos en cualquier manto



Epika

Recubrimiento hipoalergénico, con un manejo agradable y un gran vaciado. Ideal en blendings y acabados de mantos medios y finos. Con gran apertura de hojas.

REF.: T48038 MEDIDA: 7" DIENTES: 38



Onix

Una tijera potente a la que no se le resiste ningún manto. Con un vaciado alto que permite difuminar rápidamente y otorgar acabados precisos.

REF.: T50070 MEDIDA: 7" DIENTES: 50



Black Intense

Sofisticada, muy suave en el corte y con un vaciado muy ligero. Ideal para acabados y blendings en limpio. Recubrimiento PVD hipoalergénico.

REF.: T70555 MEDIDA: 5,5" DIENTES: 30
REF.: T70565 MEDIDA: 6,5" DIENTES: 40



Space

Robusta y resistente, capaz de trabajar en grandes densidades. Con un vaciado suave para un difuminado sutil.

REF.: T52070 MEDIDA: 7" DIENTES: 46

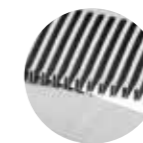

0" 1" 1 1/2" 2" 2 1/2" 3" 3 1/2" 4" 4 1/2" 5" 5 1/2" 6" 6 1/2" 7" 7 1/2" 8" 8 1/2" PULGADAS



Eclipse

Detallista, una tijera fina para entrar en cualquier ángulo. Ligera y con capacidad para trabajar en densidades altas.

REF.: T65755 MEDIDA: 5,5" DIENTES: 40
REF.: T65765 MEDIDA: 6,5" DIENTES: 46



One

Una todoterreno capaz de trabajar con solvencia en mantos medios y densos. Con un corte agradable y muy ligera, ideal en el día a día.

REF.: T49060 MEDIDA: 6" DIENTES: 30
REF.: T48265 MEDIDA: 6,5" DIENTES: 40
REF.: T48175 MEDIDA: 7,5" DIENTES: 50



One Plus

Un corte extremo, con un vaciado altísimo consigue eliminar gran cantidad de pelo en poco tiempo. Con tornillo de control de presión manual para facilitar su ajuste.

REF.: T48370 MEDIDA: 7" DIENTES: 38



One Dark

Una todoterreno capaz de trabajar con solvencia en mantos medios y densos. Con un corte agradable y muy ligera, recubrimiento PVD hipoadérgico, ideal en el día a día.

REF.: T70560 MEDIDA: 6" DIENTES: 30
REF.: T70575 MEDIDA: 7,5" DIENTES: 50



Slalom Curvy

Cuenta con un difuminado muy suave que junto a su curvatura y ligereza es un paso más allá dentro de las tijeras de blending.

REF.: T48165 MEDIDA: 6,5" DIENTES: 45
REF.: T70970 MEDIDA: 7" DIENTES: 48



Black Symetric

Una hoja corta para cortar con exactitud el corte de caras y expresiones. Mango simétrico para controlar la abertura de las hojas. Mango de aluminio para liberar peso.

REF. BLACK: T48355 MEDIDA: 5,5" DIENTES: 28



8 1/2" PULGADAS
8"
7 1/2"
7"
6 1/2"
6"
5 1/2"
5"
4 1/2"
4"
3 1/2"
3"
2 1/2"
2"
1 1/2"
1"
0 1/2"
0"

Black Symetric

Una hoja corta para cortar con exactitud el corte de caras y expresiones. Mango simétrico para controlar la abertura de las hojas. Mango de aluminio para liberar peso.

REF. VIOLET: T47555 MEDIDA: 5,5" DIENTES: 28
REF. PINK: T46755 MEDIDA: 5,5" DIENTES: 28



Art Studio 28

Una tijera ideal para principiantes o aficionados, con gran vaciado y un mango fácil de sujetar y de esa manera evitar el sobre esfuerzo en la mano.

REF.: T66860 MEDIDA: 6" DIENTES: 28

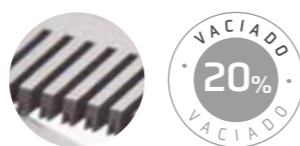

Art Studio 28+28

Tijera de entresacar ideal para principiantes o aficionados, con gran vaciado y un mango fácil de sujetar y de esa manera evitar el sobre esfuerzo en la mano.

REF.: T66960 MEDIDA: 6" DIENTES: 28+28



TIJERAS

06.6 Zurdos

Tijeras pensadas para zurdos con las mismas garantías



Excalibur

Robusta, con un corte limpio que nos permite enfrentarnos a trabajos que exigen potencia sin perder una gran definición.

REF.: T49075 MEDIDA: 7,5"





Magnum Ergo

Poderosa, capaz de resistir mucha presión de corte. Gran apertura de hojas con poco esfuerzo. Cortes certeros para marcar las líneas maestras de un corte.



REF.: T70770 MEDIDA: 7"



Fusion Curvy Black

Con filo biselado para marcar con exactitud el corte de caras y expresiones. Mango simétrico para controlar la apertura de las hojas. Mango de aluminio para liberar peso.



REF.: T70760 MEDIDA: 6"



One

Una todoterreno capaz de trabajar con solvencia en mantos medios y densos. Con un corte agradable y muy ligera, ideal en el día a día.



REF.: T48160 MEDIDA: 6"
REF.: T49165 MEDIDA: 6,5"
REF.: T48375 MEDIDA: 7,5"



One Chunkers 27

La tijera Chunkers más polivalente gracias a su tipo de dientes y medida. Capaz de marcar y definir un corte. Con tornillo de control de presión manual para facilitar su ajuste.

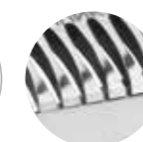

REF.: T47170 MEDIDA: 7" DIENTES: 27



Satin

En el trabajo diario es una ayuda para avanzar siluetas y quitar largura en pre-cortes. Con un equilibrio entre mango y hoja que la convierte en una tijera muy resistente.



REF.: T49455 MEDIDA: 5,5"
REF.: T49475 MEDIDA: 7,5"



One Curvy Lefty

Una todoterreno capaz de trabajar con solvencia en mantos medios y densos. Con un corte agradable y muy ligera, ideal en el día a día.



REF.: T70880 MEDIDA: 8"



One

Una todoterreno capaz de trabajar con solvencia en mantos medios y densos. Con un corte agradable y muy ligera, ideal en el día a día.



REF.: T48260 MEDIDA: 6" DIENTES: 30
 REF.: T49265 MEDIDA: 6,5" DIENTES: 40
 REF.: T48475 MEDIDA: 7,5" DIENTES: 50



Elite

Ideal para trabajos en sucio, pre-cortes y trabajos rápidos, una tijera resolutiva con un vaciado sueva.

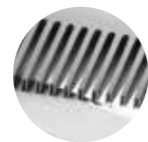

REF.: T49065 MEDIDA: 6,5" DIENTES: 46



TIJERAS

06.7 Sets Tijeras

Sets de tijeras complementarias



L56



L59



L67



L52



L43



L45



L78



L79



L80



BLACK
3 PIEZAS



VIOLET
2 PIEZAS

Set Tijeras One

Tijera One 6" + One Esculpir 6"
 Tijera One 7" + One Esculpir 7,5"
 Tijera One 6" Zurdos + One Esculpir 6" Zurdos

Incluye una tijera de corte de filo de navaja y una tijera de esculpir de la familia One. 2 Sets con tallas distintas a escoger.

REF. ONE 6" CORTE - ONE 6" ESCULPIR: L56
 REF. ONE 7" CORTE - ONE 7,5" ESCULPIR: L59
 REF. ONE 6" CORTE ZURDOS - ONE 6" ZURODS ESCULPIR: L67

Set Tijeras Symetric

Tijera Black Symetric 5,5" + Black Symetric Esculpir 5,5"
 Tijera Violet Symetric 5,5" + Violet Symetric Esculpir 5,5"
 Tijera Pink Symetric 5,5" + Pink Symetric Esculpir 5,5"

Incluye una tijera de corte de 5,5" y una tijera de esculpir de 5,5" de la familia Symetric. • Sets de colores distintos a escoger.

3 PIEZAS REF.: L52 BLACK / L43 VIOLET / L45 PINK
 2 PIEZAS REF.: L78 BLACK / L79 VIOLET / L80 PINK



TIJERAS

06.8 Grabado láser

Personaliza tus tijeras Artero, nuevas y usadas, grabando en láser tu nombre, tu logo y/o raza favorita (consultar disponibles) en la cara interna de sus hojas en color negro o blanco.

REF. NOMBRE o RAZA: C307
REF. LOGO: C306
REF. NOMBRE + RAZA: C310
REF. PEINES: C315



No se admitirán devoluciones una vez grabado a excepción por defectos de fábrica. Válido para tijeras de corte y esculpir Artero.



TIJERAS

06.9 Accesorios

Complementos que hacen más fácil el día a día



Cube System XL

Máxima protección para tus tijeras. Estructura de plástico con 7 departamentos. 1 departamento específico para tijeras que albergan múltiples varillas de nylon que mantienen las tijeras en posición vertical, impidiendo que se caigan o se pierdan. Válido para cualquier tamaño de tijera. Fácil de desmontar para lavarlo. **Color:** blanco.

REF.: K343



Tool Cady

Colgador de material de peluquería ajustable al brazo metálico de la mesa. Se sujeta mediante un tornillo de presión a diferentes tamaños de tubo. **Medidas máximas** del diámetro del brazo 2,5cm x 2,5cm.

REF.: A513



Soporte Pared

No incluye tijeras.

Medidas:
22 x 9 cm.

REF.: A428



Esterilizador UV

Lámpara UV (luz ultravioleta) para la desinfección del material de trabajo. Sólo efectiva en las superficies que cubre la luz. Exposición 5min.

REF.: Y468





Dedales Silicona

Set de 6 dedales. 3 tallas diferentes de diámetro interno: **18mm, 19mm y 20mm**. Intercambiables. Los dedales mejoran la sujeción de la tijera. Forzaremos menos nuestra tijera.

REF.: A248



Set Dedales

No incluye tijeras.

REF. NEGRO: A236
REF. AZUL: A237
REF. NARANJA: A238
REF. PÚRPURA: A239
REF. ROJO 1: A246

REF. ROJO 2: A242
REF. ROSA: A243
REF. VERDE: A244
REF. TRANS.: A245

MEDIDAS: 22 x 9 cm.



Navajas Creative

Navaja para desfilados. Diseño de gran ergonomía para mejor comodidad. Ligera por su composición de duro aluminio. Protección de corte. Incluye 1 cuchilla y dispensador para cuchillas usadas.



REF. ROSA: N338
REF. NEGRO: N336
REF. LILA: N339
REF. AZUL: N334



1 paquete de cuchillas styling razor suave (10 unidades).

REF.: N225



1 paquete de cuchillas styling razor marcado (10 unidades).

REF.: N356



Secadores y Planchas

07



Artero ha desarrollado una línea de secadores de alta potencia y última tecnología sin olvidar la fiabilidad y diseño.





SECADORES

07.1 Cabinas de Secado

El complemento indispensable de secado para las peluquerías de alto rendimiento



Cabina de secado Clima X1



Cabina de secado de alto rendimiento con 1 motor Brushless (sin mantenimiento). Consola táctil con la que controlar el caudal de aire, la temperatura y el tiempo del programa de secado. El sistema de secado genera un circuito de aire renovable que seca lentamente al inquilino. La zona eléctrica queda en el apartado izquierdo totalmente aislado del resto de la cabina. Alojamiento único para razas pequeñas y medias como máximo de 25kg, con 1 puerta de acceso independiente de metacrilato. Suelo micro-perforado extraíble y desagüe. Base con ruedas para su desplazamiento.

MEDIDAS:

- 1_Ancho total: 103,5 cm
- 2_Altura total: 103 cm
- 3_Fondo total: 60 cm
- 4_Ancho cubículo: 60 cm
- 5_Altura interior: 58 cm

REF.: S359



Cabina de secado Clima X2



Cabina de secado de alto rendimiento con 2 motores Brushless (sin mantenimiento). Consola táctil con la que controlar el caudal de aire, la temperatura y el tiempo del programa de secado. El sistema de secado genera un circuito de aire renovable que seca lentamente al inquilino. La zona eléctrica queda en el apartado izquierdo totalmente aislado del resto de la cabina. Alojamiento de grandes dimensiones pudiendo dividirse en 2 gracias a una puerta de rejilla reforzada, con capacidad para secar 2 perros de tamaño pequeño/mediano hasta 25kg o un perro de raza grande. Con dos puertas de acceso independientes de metacrilato. Suelo micro-perforado extraíble y desagüe. Base con ruedas para su desplazamiento.

MEDIDAS:

- 1_Ancho total: 167 cm
- 2_Altura total: 103 cm
- 3_Fondo total: 60 cm
- 4_Ancho cubículo: 120 cm
- 5_Altura interior: 58 cm

REF.: S354



POSIBILIDAD DE FINANCIACIÓN. CONSÚLTANOS.





SECADORES

07.2

Secadores Expulsadores 2 Motores

Los secadores con el mayor caudal de aire para largas jornadas de trabajo acortando tiempos



Black 2M

Secador-expulsador de 2 motores con gran caudal de aire controlado mediante un potenciómetro. Opción de calor que aumente según aceleramos los motores con el potenciómetro. Tiene mango de neopreno para proteger del calor. **Incluye 3 boquillas.**

REF.: S267



Extrem

Expulsador con un rendimiento altísimo de sus dos motores que ofrece un gran caudal de aire. Se controla mediante dos interruptores independientes para cada motor. Fijación lateral a pared. Tubo aparte.

REF.: S314



Tubo Compac / Extrem

Manguera muy robusta adaptable a los dos modelos en distintas medidas.

REF. 3m ANTERIOR: S435
REF. 4m ANTERIOR: S450
REF. 5m ANTERIOR: S451
REF. 6m ANTERIOR: S452
REF. 8m ANTERIOR: S453

REF. 3m ACTUAL: S454
REF. 4m ACTUAL: S456
REF. 5m ACTUAL: S457
REF. 6m ACTUAL: S458
REF. 8m ACTUAL: S459



Consola Pared Extrem

Consola de control para final en la pared.

REF. CONSOLA: S351
REF. EXTREM+ CONSOLA: S329





SECADORES

07.3

Secadores Expulsadores 1 Motor

Secadores auxiliares de mucho caudal para uso no continuado, fácil de transportar



Hulk

Secador-expulsador auxiliar que cuenta con un motor de gran potencia. Con 2 velocidades en las que ambas incluye calor. Ligero y portátil. **Incluye 2 boquillas.**

REF.: S361



Oxygen

Secador-expulsador auxiliar con potenciómetro para regular el caudal y 2 niveles de calor. Potente y muy manejable. **Incluye 3 boquillas.**

REF.: S345



Black 1M

Secador-expulsador auxiliar de un motor con gran caudal de aire controlado mediante un potenciómetro. Opción de calor que aumenta según aceleramos los motores con el potenciómetro. Tiene mango de neopreno para proteger del calor. **Incluye 3 boquillas.**

REF.: S265



Bolt

Secador-Expulsador portátil. Con 1 motor veloz controlado por un potenciómetro pudiendo incluir o no calor. La temperatura aumenta a medida que aceleramos el motor. **Incluye 3 boquillas.**

REF.: S352





SECADORES

07.4

Secadores Manos Libres

Herramienta indispensable para el estirado y cepillado durante el secado



Secador Hunter pared

Secador manos libres con motor brushless (sin carbones) con control de calor y caudal mediante potenciómetro. Boquilla plástica. Brazo con anclaje a pared articulado y giro de 360°.

REF.: S373



Secador Hunter de pie

Secador manos libres con motor brushless (sin carbones) con control de calor y caudal mediante potenciómetro. Boquilla plástica. Pie robusto con ruedas de gran calidad, altura regulable y giro de 360°.

REF.: S372



Pin8-S Rojo

Secador manos libres con motor brushless (sin mantenimiento) muy potente controlable mediante potenciómetro al igual que la temperatura. Pie con altura regulable y base con ruedas para su movilidad. Con boquilla de goma para dirigir 360° la salida de aire.

REF.: S285



Pin8-S Negro

REF.: S289



Pin8-S Gris

REF.: S288





Soporte Pie Black 2M

Pié y tubo adaptables a Black 2M para transformarlo en secador manos libres. Con altura regulable y base con ruedas para su movilidad. Con boquilla para dirigir 360° la salida de aire.

REF.: A587



Soporte Pie Black 1M

Pié y tubo adaptables a Black 1M para transformarlo en secador manos libres. Con altura regulable y base con ruedas para su movilidad. Con boquilla para dirigir 360° la salida de aire.

REF.: A577



Soporte pared Black 2M

Pieza para fijar el Black 2M a la pared.

REF.: A576



PLANCHAS

07.5 Secadores de Mano y Planchas



Zig Zag XS

Mini plancha para realizar "african curl". Ideal para acabados. 210°C.

REF.: M650



Zenit Titanium XS

Mini plancha para alisado. Ideal para razas pequeñas o viajes. 200°C.

REF.: M602



Zenit Titanium

Plancha de alisado con placas de Titanio que generan iones negativos para aportar suavidad, brillo y evitar la electricidad estática. Ideal para trabajos de exposición y competición. 180-230°C.

REF.: M590



Tropic

Secador de mano muy potente pudiendo llegar a temperaturas altas. Silencioso. Rejilla de turmalina para iones. 3 niveles de caudal y 3 de calor, botón de enfriado rápido. Incluye boquilla.

REF.: S217





Características Técnicas

Secadores y Planchas

SECADORES

| | EXTREME | BLACK 2M | HUNTER | OXYGEN | HULK |
|----------------|-----------------|-----------------|-----------|-----------------|-----------------|
| Potencia | 2000 W | 3000 W | 1800 W | 1800 W | 2100 W |
| Caudal de aire | 126 l/s | 150 l/s | 100 l/s | 85 l/s | 85 l/s |
| Peso | 13 Kg. | 6,7 Kg. | 6,3 Kg. | 5 Kg. | 4 Kg. |
| Velocidades | 2 | Regulable | Regulable | Regulable | 2 |
| Temperatura | | 2 | Regulable | 2 | Integrado |
| Boquillas | 1 | 2 | 1 | 3 | 2 |
| Voltaje | 220 V | 220 V | 220 V | 220 V | 220 V |
| Enchufe | European | European | European | European | European |
| Medidas | 40 x 40 x 30 mm | 40 x 35 x 25 mm | | 38 x 21 x 17 mm | 40 x 28 x 17 mm |
| | BLACK 1M | BOLT | PIN8-S | TROPIC | TEKILA |
| Potencia | 2600 W | 2000 W | 2200 W | 2500 W | 2300 W |
| Caudal de aire | 99 l/s | 80 l/s | 85 l/s | 115 m³/h | 113 m³/h |
| Peso | 4,5 Kg. | 4,5 Kg. | 4,4 Kg. | 530 gr. | 550 gr. |
| Velocidades | Regulable | Regulable | Regulable | 2 | 2 |
| Temperatura | 2 | 1 | Regulable | 3 | 2 |
| Boquillas | 2 | 3 | | 2 | 3 |
| Voltaje | 220 V | 220 V | 220 V | 220 V - 240V | 220 V - 240V |
| Enchufe | European | European | European | European | European |
| Medidas | 45 x 20 x 20 mm | 43 x 17 x 20 mm | | 21 cm | 18 cm |

PLANCHAS

| | ZENIT | ZENIT XS | ZIGZAG XS |
|------------------------------------|--------------|-------------|----------------------|
| Placas | Titanio | Titanio | Cerámica y Turmalina |
| Placas Basculantes | ● | ● | |
| Tratamientos Keratina | ● | | |
| Potencia | 30 W | 20 W | 18 W |
| Temperatura | 180 - 230 °C | 200 °C | 210 °C |
| Desconexión Automática tras 60 min | ● | ● | |
| Cable Giratorio 360° | ● | ● | |
| Neceser | ● | ● | |
| Voltaje | 110 - 240 V | 110 - 240 V | 120 - 240 V |
| Enchufe | European | European | European |
| Medidas | 25 x 3 cm | 15 x 1,5 cm | 16,5 x 1,7 cm |
| Cantidad por Caja | 12 | 24 | 12 |

Bañeras y Mesas

08



Artero ofrece una inmejorable selección. La salud del peluquero comienza en trabajar con bañeras adaptables en altura y manejo.





BAÑERAS Y MESAS

08.1 Bañeras Eléctricas

Su capacidad de regular la altura la convierte en una bañera necesaria en las peluquerías de alto rendimiento



Inox

Altura regulable eléctricamente mediante pedales. Bañera y paredes de acero inoxidable. Robusta y de gran tamaño pudiendo albergar perros de raza grande. Puerta corredera. Con rejilla de plástico en el fondo para evitar el contacto del perro con el agua. Plataforma micro-perforada de acero inox para elevar las mascotas de talla pequeña. Barra para correas. Desagüe especial lado izquierdo incluido.

REF.: B415



B3

Altura regulable eléctricamente mediante pedales. Bañera y paredes de acero inoxidable. Robusta y de gran tamaño pudiendo albergar perros de raza grande. Puerta corredera. Con plataforma micro-perforada de acero inox ajustable a dos alturas para mascotas pequeñas y grandes. Barra para correas. Desagüe especial lado izquierdo incluido.

REF.: B435

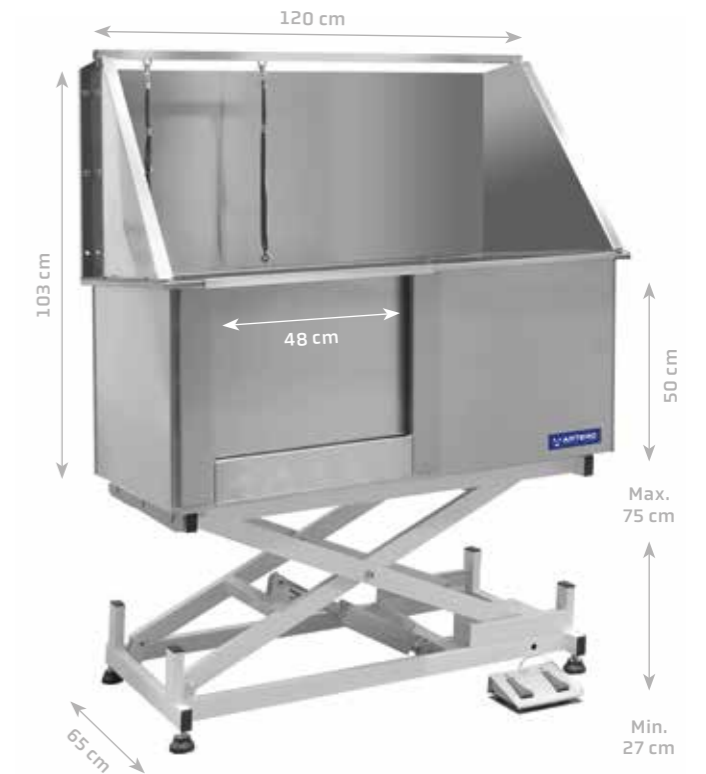

Plástica Azul

Altura regulable eléctricamente mediante pedales. Bañera fabricada en plástico de gran resistencia. Robusta y de gran tamaño pudiendo albergar perros de raza grande. Puerta extraíble. Con plataforma ajustable para mascotas pequeñas. Con barra para correas.

REF.: B423





BAÑERAS Y MESAS

08.2 Bañeras Fijas

Bañeras que facilitan el manejo y agiliza el baño de peluquerías, criaderos y para particulares con vocación



Estanca B1

Bañera de altura fija con escalones extraíbles para el acceso de las mascotas al interior. Puerta corredera. Con plataforma micro-perforada de acero inox ajustable a dos alturas para mascotas pequeñas y grandes. Con barra para correas. Con desagüe especial lado derecho incluido.

REF.: B434



BAÑERAS Y MESAS

08.3 Mesas Graduables

Mesas graduables. Garantía de calidad y adaptabilidad a cada perro y peluquero



Eléctrica LED Large

Altura regulable eléctricamente mediante pedales. Tablero de cristal con luz LED y superficie antideslizante. Con interruptor para la luz. Muy estable pudiendo albergar perros de raza grande. Con brazo doble con regulación de altura con tornillos y barra superior agujereada para correas.

REF.MESA: B472
REF.RUEDAS: B560





Eléctrica Force X6

Altura regulable eléctricamente hasta 90cm como máximo, control mediante pedales. Mesa estable para poder albergar razas grandes. Tablero grande de 118x63cm. Brazo doble con altura regulable.

REF.: B436



Eléctrica Premium

Con una altura máxima de 105cm regulable eléctricamente mediante pedales. Tablero muy ancho con superficie antideslizante. Muy estable pudiendo albergar perros de raza grande. Incluye colgador de material, enchufe universal y USB y cajón extraíble. Brazo doble con altura regulable.

REF.MESA: B396 REF.RUEDAS: B560



Artero Grooming Slam

Altura regulable eléctricamente mediante interruptores. Max altura 100cm. Tablero corto de 90cm para ahorrar espacio. Incluye colgador de material, enchufe universal y USB y cajón extraíble. Brazo simple con altura regulable.

REF.: B428 REF.RUEDAS: B560



Neumática Z9

Altura regulable mediante sistema neumático con pedal. Alturas hasta 102cm. Tablero redondo de diámetro 60cm y con opción giratoria, ideal para perros de menos de 12kg. Muy estable. Con brazo simple plegable.

REF.: B437



BAÑERAS Y MESAS

08.4 Mesas Expo

Mesas plegables ideales para viajar o como auxiliares.



Plegable Altura Regulable

Altura de las patas ajustable de 81 a 92cm. Patas abatibles. Tablero grande 90x60cm con superficie antideslizante. Brazo simple altura regulable.

REF.: B394 PESO: 15kg



Mesa Exposición

Altura fija de 80cm. Tablero reducido de 75x43cm. Patas plegables con pies regulables. Brazo simple con altura regulable.

REF.: B429 PESO: 12kg



Plegable con Ruedas

Altura fija de 76cm. Patas abatibles. Ruedas giratorias para desplazamiento. Tablero grande 90x60cm con superficie antideslizante. Brazo simple altura regulable.

REF.: B395 PESO: 18kg





BAÑERAS Y MESAS

08.5 Accesorios Mesas y Bañeras

Bañeras que facilitan el manejo y agiliza el baño de peluquerías, criaderos y para particulares con vocación



Esterilla Mesa Surf NOVEDAD

Esterilla para cubrir la mesa o superficies donde querer manipular un perro ganando acción antideslizante. 5mm de grosor de caucho acolchado para el descanso y relación de las mascotas.

REF.: W831 MEDIDAS: 115 x 60 cm



Esterilla Mesa Yoga Blue

Esterilla para cubrir la superficie del tablero de la mesa ganando acción antideslizante y con 5mm de grosor de caucho acolchado para el descanso de las mascotas durante la peluquería.

REF.: W825 MEDIDAS: 115 x 60 cm
REF.: W827 MEDIDAS: 85 x 50 cm



Esterilla Mesa Yoga Pink

Esterilla para cubrir la superficie del tablero de la mesa ganando acción antideslizante y con 5mm de grosor de caucho acolchado para el descanso de las mascotas durante la peluquería.

REF.: W826 MEDIDAS: 115 x 60 cm
REF.: W828 MEDIDAS: 85 x 50 cm



Esterilla Bañera Splash NOVEDAD

Esterilla de rizo de PVC para bañeras. Consigue un efecto antideslizante total, amortigua el del perro para mayor descanso y relación y filtra el 100% del agua con rapidez acelerando el enjuague.

REF.: W832 MEDIDAS: 107 x 56 cm



Flitro Bañera

Filtro de plástico que resiste durante más tiempo sin obstruirse gracias al tipo de micro-perforado su forma. **Se adapta a las bañeras B415, B435 y B434.**

REF.: Y915



Orejeros Secado Focus NOVEDAD

Bandas elásticas de tela para cubrir las orejas reduciendo el ruido del secador en perros y gatos. El set incluye las 3 medidas.

REF.: A511
L: 21x18cm M: 20x14cm S: 12x12cm





Brazo Doble para Mesa

Fijación mediante mordaza. Altura y ancho regulable con tornillos. Barra superior agujereada para correa.

REF.: B606



Brazo Simple

Fijación mediante mordaza. Altura regulable con tornillo. Barra superior abatible y agujereada para correa.

REF.: B553



Brazo Simple Pequeño

Fijación mediante mordaza. Altura regulable con tornillo. Barra superior agujereada para correa.

REF.: B554



Correa de Cinta

Cinta de nylon de 1,5cm con pinza reguladora de cierre. Mosquetón con giratorio.

MEDIDAS: 1,5 cm x 50 cm

REF. NEGRA: Y508
REF. AZUL: Y511
REF. ROSA: Y512
REF. AMARILLA: Y509



Correa de Cordón

Cordón de nylon con doble cierre regulable y mosquetón especial para encajar en cualquier tipo de brazo.

MEDIDAS: 1 cm x 50 cm

REF. NEGRA: Y489
REF. AZUL: Y501
REF. ROSA: Y503
REF. AMARILLA: Y502



Correa de Cinta Extensible

Fijación mediante mordaza. Brazo articulable con pinza para sujetar y focalizar el secador o boquilla de expulsador.

MEDIDAS: 2,5 cm x 117 cm
REF.: Y399



Tool Cady

Colgador plástico para el brazo de la mesa. Compartimentos para tijeras, cepillos y cosmética.

REF.: A513



Brazo Flexible

Fijación mediante mordaza. Brazo articulable con pinza para sujetar y focalizar el secador o boquilla de expulsador.

REF.: B267



Colgador Correas Bañera

Cable de acero con recubrimiento de plástico y acabados reforzados. Para enganchar correas a distintas alturas.

REF. VERTICAL: B274
REF. HORIZONTAL: B278



Correa Corredera

Cable muy resistente con recubrimiento plástico. Acabados reforzados.

REF. 87cm: B827
REF. 80cm: B826



Correa Reforzada

Fijación mediante mordaza. Altura regulable con tornillo. Barra superior agujereada para correa.

REF. 58cm: B825



Correa Doble

Cable resistente recubierto de plástico. Protección de goma. Con cierres regulables. Correa para sujetar cuello y vientre en la mesa.

REF. 54/57cm: B829
REF. 43/37cm: B828



Cadena Plástica

Cadena plástica con mosquetones adaptable a cualquier altura.

REF.: B246





Jaulas Metálicas Plegables

Resistentes y muy fáciles de montar y transportar. También de uso en peluquería para mantener las mascotas seguras mientras esperan. Jaulas con bandeja incluida. Doble puerta lateral y frontal.

- REF.: B312 MED.: 123cm x 76 cm x 84 cm
- REF.: B313 MED.: 107cm x 71 cm x 79 cm
- REF.: B314 MED.: 93cm x 58 cm x 65 cm
- REF.: B315 MED.: 79cm x 49 cm x 56,5 cm
- REF.: B316 MED.: 61cm x 44 cm x 52 cm

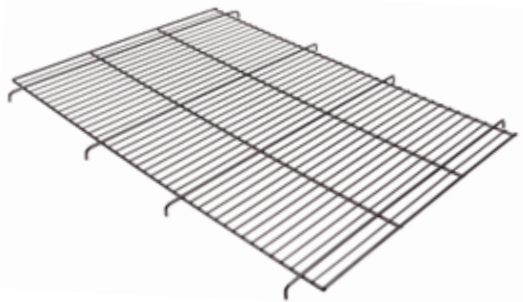

Rejillas Jaulas Metálicas

Rejilla adaptable a las jaulas metálicas plegables para aislar al huésped del contacto con suelo.

- REF.: B512 MED.: 123 cm x 76 cm
- REF.: B513 MED.: 107 cm x 71 cm
- REF.: B514 MED.: 93 cm x 58 cm
- REF.: B515 MED.: 79 cm x 49 cm
- REF.: B516 MED.: 61 cm x 41 cm

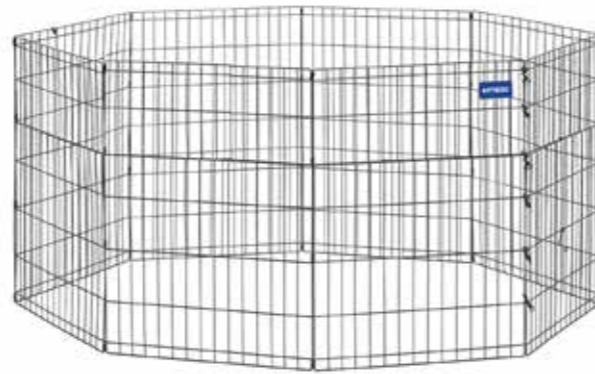

REF.: B317



REF.: B318

Parques Plegables 8 Paneles

Parques plegables de recreo. Fabricados en metal lacado en color negro, constan de 8 paneles. Cierre con mosquetones para facilitar el acceso y desmontaje. Parques de recreo para separar mascotas a la hora de la comida, cuando tenemos un ejemplar enfermo, para que no puedan acceder a lugares peligrosos o para su educación. También para guardar un cachorro durante la ausencia del propietario y no correr riesgo de accidente.

REF. 8 PANELES: B317
MEDIDAS: 61cm ancho x 91 cm alto

REF. 8 PANELES PEQUEÑO: B318
MEDIDAS: 61cm ancho x 61 cm alto



Fundas Maletas Carritos

09



Guardar en fundas y maletas para proteger y transportar el material de peluquería es necesario y Artero ha desarrollado una extensa gama de accesorios.





Carrito Sogo

Carrito portátil con ruedas, 5 cajones de gran capacidad. Bandeja y alas con colgadores extra en la zona superior.

REF.: Y224



Carrito Nuba

Carrito portátil con ruedas, 5 cajones. Bandeja multiusos en la zona superior.

REF.: Y225



Chair Trolley

Maletín portable con ruedas. Doble función como maleta y asiento. Estructura robusta de metal. Tirador telescópico. Acceso delantero con cremallera. Incluye neceseres.

REF.: A569



Funda 6-Space

Funda de material de peluquería para colgar de la cintura. 6 departamentos. Ajustable a diferentes medidas.

REF.: F322



Funda Hebillas

Para colgar de la cintura. 4 departamentos de tijeras y 2 de cepillos. Incluye correa ajustable.

REF.: F343



Funda Chic

Para colgar de la cintura u hombro. 4 departamento para tijeras y 2 para cepillos. Incluye correa ajustable.

REF.: F344



Mochila Troya

Para transportar el material y cosmético de peluquería. Con infinidad de departamentos y bolsillos para que el material viaje seguro. Acceso al material con mochila en vertical.

REF. PAW: F234

REF. LOGO: F235



Maleta Multifunción

Maleta de nylon semi-rígida con compartimentos para transportar material y cosmética de peluquería. Incluye correa para colgar.

REF.: F227



Tool Bag

Maletín de nylon semi-rígido con asa. 3 compartimentos, 2 con acceso superior y 1 frontal para tijeras. Incluye correa para colgar.

REF.: A572



Funda Square

Para tijeras, cuchillas de stripping y peines. Con solapa de seguridad. Enrollable y con cierre de botones.

REF.: F228



Funda Cartuchera Negra Marrón

Funda para colgar en la cintura. 4 departamentos para tijeras o navajas. 1 departamento para cepillos o peines. Incluye correa. No incluye contenido.

REF.: F346



Funda Surface

Funda de material de peluquería para colgar de la cintura. 8 departamentos. Ajustable a diferentes medidas.

REF.: F353





Fundas Expert

Fundas para tijeras y cuchillas de stripping enrollable con solapa de seguridad. Cierre con bandas elásticas. 11 compartimentos.

- REF. GREEN: F347
- REF. PINK: F391
- REF. LIGHT BLUE: F392
- REF. GREY: F393



Fundas Cuchillas Roller

Fundas para todo tipo de cuchillas (A5, A5 wide, Aesculap, etc.) enrollable con cierre de velcro. 9 compartimentos independientes con cierre. Disponible en 2 colores

- REF. PINK: F394
- REF. GREEN: F395



Funda Tijeras



Estuche doble plegado en forma de carpeta con cierre con cremallera. 20 compartimentos para tijeras compuesto por 2 bandas elásticas por tijera. Y un separador con bolsillo que protege de del roce.

- REF.: MKTESTIJERA
- MEDIDAS: 27 x 39 cm



Fundas Royale

Fundas para colgar en el hombro o en la cintura. 4 departamentos para tijeras + 1 para peines o cepillos. Incluye correa.

- REF. PINK: F398
- REF. YELLOW: F399
- REF. GREEN: F401
- REF. LIGHT BLUE: F402



Guía Práctica de Peluquería

Arreglos profesionales, con explicaciones paso a paso. Trabajos detallados, con soluciones sencillas y claras. Arreglos actualizados, con técnicas adaptadas a cada raza. **Dirigida a todos los profesionales de la peluquería canina.** Ilustraciones originales. **Transparencias que facilitan el trabajo.** La obra consta de 41 razas y 352 páginas.

REF.: Y864



App gestión de peluquería de mascotas

BOOKSY se une a **ARTERO** para ofrecer la mejor aplicación de gestión para tu negocio.

Booksy Biz Pro te ayuda a administrar tu negocio desde cualquier parte. Calendario, clientes, miembros del personal, inventario, herramientas de marketing, informes y más. Accede a todo lo mejor de Booksy desde cualquier tablet u ordenador.

¿Preocupado por no coger citas mientras estás con una mascota? No te preocupes. Gracias a Booksy tus clientes podrán pedirte cita **24 horas los 7 días** de la semana, mientras tú te enfocas en lo que importa.

Tu trabajo.

Integra tus redes sociales y accede a marketing automatizado.

Protégete contra inasistencias.



Enciclopedia de la Peluquería Canina

Explicaciones de las técnicas de stripping, tijera y máquina. Explicación paso a paso de cada arreglo, con un total de 32 razas. Ideal como guía de trabajo. Obra dirigida a aficionados, iniciados y profesionales.

Edita: Artero Technics.
Autor: Ángel Esteban.

- REF. CASTELLANO: Y923
- REF. INGLÉS: Y929
- REF. PORTUGUÉS: Y819
- REF. ITALIANO: Y821



booksy

App de gestión integral para tu peluquería de mascotas

@booksyspain

booksy.com/biz

¡DESCÁRGALA YA!





Formación con futuro de Peluquería y Estética Canina

MÁS DE 3.000 ALUMNOS FORMADOS DESDE 2012



LLUÏSA ROYO
Responsable de Artero International Academy

PROGRAMA DE CURSOS

CURSOS DE INICIACIÓN

PELUQUERÍA Y ESTÉTICA CANINA

250 HORAS - 100% PRÁCTICAS

Te formamos como profesional de la peluquería canina guiado en todo momento por nuestro profesorado.

AUXILIAR DE PELUQUERÍA CANINA

100 HORAS - 100% PRÁCTICAS

Aprenderás una sólida base en técnicas de peluquería canina.

¿Qué ofrecemos?

- Prácticas desde el primer día.
- Profesorado especializado.
- Enseñanza personalizada.
- Alta cualificación profesional.
- Todo, con garantía de Artero International Academy.

Profesores A.I.A.

Peluqueros profesionales de gran prestigio, con amplio reconocimiento y experiencia.

Centros

Disponemos de más de 100 centros en España, Portugal e Italia. Instalaciones de última generación, adecuadas y adaptadas para facilitar el trabajo.

CURSOS DE PERFECCIONAMIENTO

CURSO DE PERFECCIONAMIENTO

80 HORAS - 100% PRÁCTICAS

Evaluamos tus conocimientos y partiendo de ellos, te ayudamos a mejorar profesionalmente.

CURSO DE PERFECCIONAMIENTO POR RAZA

16 HORAS - 100% PRÁCTICAS

Descubrirás todas las técnicas para realizar el arreglo óptimo a la raza escogida.

Horario

Escoge cuando quieres empezar así como el horario. Nos adaptamos a tus necesidades dentro del horario comercial de cada centro.

Titulación

Diploma y certificado de estudios Artero International Academy.

Seguro

Estarás asegurado durante todo el curso.

Bolsa de Trabajo

El 80% de nuestros alumnos encuentran trabajo a los 3 meses siguientes de finalizar el curso.



FORMACIÓN CONTINUA

En la Sede Central Artero de Vilassar de Dalt se celebra un seminario específico de manera mensual para peluqueros que ya hayan pasado la fase de formación inicial.

- Actualiza tus técnicas de arreglo
- Ahorra tiempo y esfuerzo en tu día a día
- Sigue las últimas tendencias en los salones
- Descubre la peluquería de competición
- Conoce el mejor uso de la cosmética y material



Solicita tu visita sin ningún compromiso

Información y reservas: info@arteroacademy.com

Tel. 658 878 251 - 935 150 035

www.arteroacademy.com

INFORMACIÓN Y RESERVAS. Consulta con tu Asesor Comercial

lluïsa.royo@arteroacademy.com

Tel. 670 052 022

Servicio técnico

En ARTERO disponemos de equipamiento de última tecnología para cualquier tipo de afilado o reparación, con la máxima rapidez y eficacia. Seguimos usando técnicas manuales y personalizadas, manteniendo la esencia que nos caracteriza desde hace tantos años. Nuestro equipo de profesionales está especializado en reparación de máquinas, secadores y planchas ARTERO, tanto modelos actuales como descatalogados. Somos especialistas en el afilado de todo tipo de tijeras y cuchillas, tanto de nuestra marca como de otras.

TU MATERIAL REPARADO EN 4 SENCILLOS PASOS

1. Protege debidamente tus herramientas y envíalas a la dirección del HQ de ARTERO INSPIRING STYLE S.A. : Calle Narcís Monturiol, 2-4, 08339 Vilassar de Dalt, Barcelona, a nombre de SAT. No se aceptarán entregas con portes debidos.

2. Adjunta en el interior del paquete el formulario que puedes encontrar en nuestra web (www.artero.com) relleno (nombre, código de cliente, dirección de entrega y facturación, teléfono de contacto, material enviado, método de pago, etc).

3. Una vez recibamos el material en nuestras instalaciones, lo tendremos reparado en 48 horas aproximadamente (*).

4. Te enviamos las herramientas reparadas a portes pagados a la dirección que nos hayas indicado.

(*) En épocas de picos de trabajo, podemos sufrir ligeros retrasos.

Para cualquier duda o aclaración, visite el siguiente código QR o contacte a nuestro Servicio Asistencia Técnica (SAT) a través de:

Teléfono: +34 93 753 73 98

Email: infosat@artero.com



Tarifas de de Afilados y Reparaciones



Cuchillas Cerámica
CONSULTAR



Cuchillas
CONSULTAR



Tijeras Standard/
Microdentadas
CONSULTAR



Tijeras Esculpir/
Entresacar
CONSULTAR



Tijeras Japonesas /
Cóncavas /
Esculpir Filo de Navaja
CONSULTAR



Máquinas Motor
CONSULTAR (mano de obra)



Máquinas Vibrador
CONSULTAR (mano de obra)



Máquinas Pequeñas
CONSULTAR (mano de obra)



Máquinas Inalámbricas
CONSULTAR (mano de obra)



Secadores
CONSULTAR (mano de obra)

Condiciones de venta y garantía

SISTEMA DE VENTA:

Artero Inspiring Style se reserva el derecho de modificar las características de los productos sin previo aviso. Este catálogo anula todos los anteriores.

GARANTÍA:

Garantía 100% Artero. Según lo establecido por la directiva europea 199/44/CE y real decreto ley 7/2021 el periodo de garantía para la máquinas y aparatos eléctricos para el cliente profesional es de 1 año y de 3 años para el cliente particular. La garantía de los productos no incluye gastos de envío ni desplazamientos, excepto en productos cuya fecha de venta no exceda de 15 días (indispensable adjuntar factura de compra o sello de garantía). No se aceptarán cambios ni devoluciones pasados 15 días de la emisión de la factura y siempre con previo aviso. Para cambios o devoluciones es indispensable el embalaje original con su manual de instrucciones, así como la factura original de compra.

PLAZO DE ENTREGA:

Nuestros almacenes disponen de stock para poder suministrar el material en los plazos estimados y en la mayor brevedad posible. Puede realizar sus pedidos a través de la web, teléfono, o bien si lo prefiere visitándonos en nuestros establecimientos más cercanos. **Las entregas se realizarán de lunes a viernes no festivos.** Para más información consultar nuestra web www.artero.com.



Portes pagados en península en pedidos superiores a 70€ (importe afilado y/o reparaciones no incluido). Portes pagados en Portugal (no incluye Madeira y Azores) y Baleares en pedidos superiores a 90 € (importe afilado y/o reparaciones no incluido).

FORMAS DE PAGO:

En Artero siempre pensamos en tu mascota, pero también en ti y tu comodidad, es por eso por lo que te facilitamos hasta 7 métodos de pago distintos entre los cuales puedes escoger según tus necesidades e intereses. Queremos que te sientas seguro en el momento de realizar tu pedido y que tengas un gran abanico de opciones a través de los cuales llevar a cabo este proceso.

- > Tarjeta de Crédito
- > Bizum [exclusivo web]
- > Multipay [exclusivo web]
- > Scalapay [exclusivo web]
- > Contado
- > Contra-reembolso
- > Transferencia bancaria previa al envío

ATENCION AL CLIENTE Y CENTRAL DE PEDIDOS
Tel. 93 750 97 50

REDES SOCIALES

Síguenos en las redes sociales para estar al día de todas las novedades, noticias y eventos.



ARTERO SPAIN_SEDE CENTRAL
C/ Narcís Monturiol, 2 - 4
08339 Vilassar de Dalt, Barcelona, Spain
Tel: (+34) 937 509 750
info@artero.com

SERVICIO TÉCNICO
C/ Narcís Monturiol, 2 - 4
08339 Vilassar de Dalt, Barcelona, Spain
Tel: (+34) 937 537 398

TIENDA VILASSAR DE DALT
C/ Narcís Monturiol, 2 - 4
08339 Vilassar de Dalt, Barcelona, Spain
Tel: (+34) 937 509 750
info@artero.com
Delegada: Mariona Montaña

TIENDA BARCELONA
Call, 17 (junto a Plaza Sant Jaume)
08002 Barcelona.-Tel: (+34) 933 179 587
sylviaacosta@artero.com
Delegada: Sylvia Acosta

TIENDA MADRID
Paseo de la Habana, 44
28036 Madrid
Tel: (+34) 915 613 055
tienda.madrid@artero.com
Delegado: Francisco Chocarro

TIENDA VALENCIA
Pintor Navarro Llorens, 7
46008 Valencia
Tel: (+34) 963 917 317
infovalencia@artero.com
Delegado: Dionisio García

ARTERO USA INC
Jupiter. FL 33458
Ph: +1 (561) 2955328
infoarterousa@artero.com
Manager: Lulú Rodríguez

ARTERO UK LTD
Unit 18 The Ringway Centre, Beck Road,
Huddersfield, HD1 5DG, United Kingdom
Ph: (+44) 14 8479 9900 - customer.serviceuk@artero.com
Manager: Alison Rogers

ARTERO FRANCE
474 Rue Louis Delage, Cellule 4,
66000 Perpignan.
Tel: +33 (0) 764423542
jf.sentana@artero.com
Manager: Jean-François Sentana

Equipo Comercial y Distribuidores

COMERCIALES

ESPAÑA

ZONA CATALUÑA

COMERCIAL: FRANCISCO RUBIO
BARCELONA - PROVINCIA DE BARCELONA NORTE
GIRONA - LLEIDA - ANDORRA
T. 625 059 808
T. 931 140 661
franciscorubio@artero.com

COMERCIAL: MANUEL MANCHEÑO
BARCELONA - PROVINCIA DE BARCELONA SUR
TARRAGONA - BALEARES
T. 663 697 361 - T. 931 133 915
manuel@artero.com

ZONA CENTRO

COMERCIAL: DAVID MUÑOZ
MADRID ZONA NORTE - AVILA-SEGOVIA
GUADALAJARA - SALAMANCA - VALLADOLID
Tel. 665 836 386
asesormadrid3@artero.com

COMERCIAL: DIEGO GOLD
MADRID ZONA SUR - TOLEDO - CUENCA
CIUDAD REAL - CÁCERES
Tel. 637 092 741
asesormadrid2@artero.com

ZONA LEVANTE

COMERCIAL: ISABEL GARCÍA
VALENCIA - CASTELLÓN - ALICANTE
ALBACETE - MURCIA
Tel. 663 058 546
isabelgarcia@artero.com

ZONA ANDALUCIA

COMERCIAL: CARLOS GATÓN
ANDALUCÍA (EXCEPTO ALMERÍA)
Tel. 667 539 647
Tel. 931 140 598
carlosgaton@artero.com

ZONA GALICIA

COMERCIAL: NOELIA SANTOS
Tel. 611 423 318
noelia.santos@artero.com

ZONA NORTE

COMERCIAL: ADRIANA BALDRÉS
CANTABRIA, VIZCAYA, GUIPÚZCOA, ÁLAVA,
NAVARRA, LA RIOJA, BURGOS Y ZARAGOZA
Tel. 672 457 697
adriana.baldres@artero.com

PORTUGAL

ZONA PORTUGAL

Tel. 00351 912 958 585
artero.portugal@artero.com
Manager: MARÍA SOUSA

Comercial Norte
[+351] 963 095 054

Comercial Sur
[+351] 963 095 096

DISTRIBUIDORES



TENERIFE:

SUMINISTROS DE ZOOTEKNIA, S.L.
C / Pescadores, 17 - 19, nave 2
38108 Santa Cruz de Tenerife
Tel. 922 626 483
zootecnia@zootecnia.es

GRAN CANARIA:

SUMINISTROS DE ZOOTEKNIA, S.L.
C/El Modem, 24.
P.Ind. Jinamar - 35200 Telde
zootecnia@zootecnia.es



ASTURIAS:

JOSALDOGCAT
Av. de Oviedo, 57 Bj.
33186 El Berrón - Siero - Asturias
Tel. 985 742 000 - 607960750
info@josaldogcat.com



ALMERÍA:

ROYAL INDÁLICA.
C/ Sierra Almijara 21 - 23
04240 Viator - Almería
Tel. 950 30 66 66
Whatsapp: 672040222
info@royalindalica.com



ARAGÓN Y SORIA:

MALO ALCRUDO SERVICIOS COMERCIALES, S.L.
C/ Marconi, Nave 77
Los Llanos de la Estación - Zuera
50800 Zuera (Zaragoza)
Tel. 976 684 649
admonmaloyalcrudo@tajadera.com

ARTERO | 

musa

el nuevo miembro de
la Selección Española de Fútbol



Musa es un perro de agua español y es el protagonista del proyecto entre la Federación Española de Fútbol (RFEF) y Artero. Su objetivo es concienciar a la sociedad sobre la importancia del cuidado y el valor de los animales de compañía. Será el talismán de la selección masculina y femenina durante los próximos años.

www.artero.com





artero.com



Colaborador oficial de la
Selección Española de Fútbol

REF: Y321

